

---

07

CATÁLOGO GERAL







# Apresentação

## 30 Anos

---

### A ERIX

---

Fundada em 1988, a Erix iniciou a sua actividade como fabricante de produtos sanitários, nomeadamente autoclismos.

Os esforços contínuos de melhoria levaram a apostar no crescimento sustentado e no desenvolvimento de novos produtos, sempre assente no compromisso de apresentar soluções adequadas às necessidades e ao bem-estar dos utilizadores, respeitando os valores da marca ERIX: qualidade, tecnologia, design e sustentabilidade.

Actualmente conta com um vasto portfolio de soluções sanitárias que permitem responder a todas as exigências de espaços de utilização pública e residencial.



### PARCERIA DOCOL

---

Há mais de 60 anos, que a Docol surpreende pela inovação, qualidade e respeito pelo meio ambiente, características presentes nos seus produtos e em todo o processo produtivo.

É o maior fabricante de torneiras da América Latina e foi pioneiro no desenvolvimento de produtos que garantem o uso consciente da água. A Erix representa em exclusivo, há mais de 15 anos, a Docol em Portugal.



### ANQUIP

---

A Associação Nacional para a Qualidade nas Instalações Prediais (ANQUIP), entidade sem fins lucrativos, lançou um sistema de adesão voluntária para a Certificação e Rotulagem de Eficiência Hídrica de Produtos, no sentido de disponibilizar informação e dar garantias aos consumidores.

Esta iniciativa começou em finais de 2008 com a Certificação dos autoclismos, por representarem o principal consumo nas redes prediais, tendo posteriormente sido alargada a outros produtos.

Como membro da ANQUIP, a ERIX certificou alguns dos seus produtos, nomeadamente torneiras e autoclismos.



### SUSTENTABILIDADE

---

A Erix assume a sua responsabilidade com o desenvolvimento sustentável, adoptando comportamentos que limitem o impacto da sua actividade no meio ambiente e oferecendo uma gama de produtos que promovem a redução do consumo de recursos naturais água e energia.

Estes produtos que permitem poupar água e energia contribuem para o processo global de certificação LEED de edifícios.



## Saúde

Casa de Saúde S. João de Deus, Funchal  
 Centro de Saúde, Vieira do Minho  
 Hospital das Forças Armadas, Lisboa  
 Hospital de Dia Pedro Hispano, Matosinhos  
 Hospital de Reabilitação de Alcoitão, Cascais  
 Hospital Nossa Senhora da Arrábida, Azeitão  
 Hospício Princesa Dona Maria Amélia, Funchal  
 Hospital Senhor do Bonfim, Vila do Conde  
 Hospital Privado Trofa Saúde, Vila Real  
 Hospital Privado da Boa Nova, Matosinhos



## Lares / Residências Sénior

Centro Comunitário Gafanha do Carmo, Ílhavo  
 Centro de Dia Monte Trigo, Portel  
 Centro Social de Pena, Almeida  
 Lar Bom Pastor de Alvalade, Lisboa  
 Lar de Idosos BSPV Ortigosa, Lamego  
 Lar Nossa Senhora da Conceição, Torres Vedras  
 Lar Residencial Fundação Aurora Borges, Seia  
 Lar Santa Casa da Misericórdia, Oliveira de Azeméis  
 Hotel Sénior da Boavista, Porto  
 Porto Salus Residenciais Assistidas, Porto



## Ensino

Centro Escolar, Macedo de Cavaleiros  
 Colégio Básico Integrado de Talatona, Angola  
 Colégio Militar, Lisboa  
 Colégio Pedro Arrupe, Lisboa  
 Colégio S. Gonçalo, Lagos  
 Escola EB1 de Boliqueime, Loulé  
 Escola EB 2/3, Santa Maria da Feira  
 Escola Secundária Miguel Torga, Bragança  
 Faculdade de Farmácia, Coimbra  
 Infantário Cantinho da Lau, Angola



## Hotelaria / Habitação

Baya Hotel & Spa, França  
 Complexo Habitacional VRBisoyo, Angola  
 Condomínio Dolce Vita Talatona, Angola  
 Hotel Fundador, Guimarães  
 Hotel Resort Charcas, Montargil  
 Hotel Pestana, Olhão  
 Hotel Marriott, Lisboa  
 Hotel Montebelo Girassol, Moçambique  
 Hotel Cacuaco, Angola  
 Songo Hotel by Montebelo, Moçambique

## Lazer / Desporto

Coliseu Recreios, Lisboa  
 Centro Comercial Saldanha Residence, Lisboa  
 Cinema Tivoli, Lisboa  
 Complexo Desportivo das Furnas, S. Miguel - Açores  
 Cineplace Serra Shopping, Covilhã  
 Ginásio Os Navegantes, Porto  
 Parque de Campismo, Ericeira  
 Estádio de Honra do Centro Desportivo Nacional Jamor, Oeiras  
 Parque Aquático Bricolândia, Angola  
 Zoo Marine, Albufeira



## Espaços Comerciais / Serviços

Área de Serviço A7, Fafe  
 Centro de Camionagem, Portalegre e Guarda  
 Espaço Público da Feira de S. Mateus, Viseu  
 Hipermercado Kero Luanda Shopping, Angola  
 Instituto do Emprego e Formação Profissional, Ourique  
 Intermarché, Cantanhede  
 Lojas do Cidadão  
 Mac Donald's, Fátima  
 Staples Center, Torres Vedras  
 AKI, Setúbal e Viana do Castelo



## Indústria

Adega Cooperativa de Silgueiros, Viseu  
 Centro Logístico Decathlon, Setúbal  
 Cimenteira Secil, Setúbal  
 CNC Biotech, Cantanhede  
 IBM, Viseu  
 Parque do Alentejo de Ciência e Tecnologia  
 Saica Pack, Marinha Grande  
 Volkswagen Autoeuropa, Palmela  
 Yasaki Saltano, Ovar



## Outros

Hospital Prisional S. João de Deus, Oeiras  
 Quartel Bombeiros Voluntários, Resende  
 Quartel Militar S. Lourenço, Abrantes  
 Quartel Militar da Nazaré RG3, Funchal  
 Quartel Militar Serra do Pilar, Vila Nova de Gaia  
 Quartel GNR, Chaves  
 Protecção Civil, Mafra





<b>01 CARE</b>	<b>02 GREEN</b>	<b>03 PUBLIC</b>	<b>04 LIFE</b>	<b>05 SYSTEM</b>
<b>12 MOBILIDADE REDUZIDA</b>	<b>81 TORNEIRAS</b>	<b>94 LOIÇA SANITÁRIA INOX</b>	<b>172 CASA DE BANHO</b>	<b>236 SISTEMAS SANITÁRIOS</b>
12 Loíça Sanitária		95 Lavatórios	172 Solid	238 Autoclismos Interiores
13 Evolution	<b>88 SECADORES</b>	100 Bebedouros	182 Solid +	239 ERISSET – Paredes de Alvenaria
16 UP		102 Sanitas	184 Loíça Sanitária	241 ERIPLUS – Paredes Ligeiras e Alvenaria
18 Benefit	<b>89 URINOL</b>	104 Urinóis	186 Rimless	245 ERIFIX – Paredes Ligeiras
23 Base de Duche e Banheiras		106 Alta-Segurança	187 Up	246 Placas de Comando
28 Ajudas Técnicas		<b>109 PEÇAS ESPECIAIS CERÂMICA</b>	187 Eve	251 Acessórios
29 Ø35mm – Inox AISI 304		110 Urinóis	188 Bella	252 Autoclismos Exteriores
32 Ø32mm – Aço revestido a Epóxy		111 Pia Turca	189 Lavatórios	253 Mecanismos
34 Bancos de Duche e Banheira		111 Bebedouro	<b>191 Bases de Duche Acrílico</b>	<b>254 SISTEMAS DE DRENAGEM E IMPERMEABILIZAÇÃO</b>
40 Torneiras		<b>112 TORNEIRAS</b>	193 Sanita/Bidé	255 ERISTOP
40 Evolution		113 DocolMatic - Temporizadas	194 Chuveiro Higiénico	259 ERILINE
42 Benefit		124 DocolSensor - Electrónicas	196 Torneiras	266 Industrial
45 Benefit Time		127 DocolPresence - Electrónicas	196 Look	
47 Acessórios WC		128 EriMatic - Temporizadas	199 Loft	
<b>48 SÉNIOR</b>		131 EriSensor - Electrónicas	201 Urban	<b>06 OUTDOOR</b>
49 Loíça Sanitária		133 Chuveiros	203 Spring	<b>272 EQUIPAMENTO PISCINA / PRAIA</b>
49 Evolution H=470		136 Pré-Misturadores	205 Single	272 Chuveiros Solar
51 Benefit H=495		137 Diversos	207 Duche	276 Chuveiros Inox 316
52 Ajudas Técnicas		<b>138 SECADORES DE MÃOS</b>	213 Acessórios WC	281 Cascatas Inox 316
52 Comfort		<b>142 COMPLEMENTOS WC</b>	214 Strada	282 Chuveiros Inox 304
56 Soft		143 Inox	215 One	283 Espreguiçadeiras
57 Style		155 ABS	216 Single	
57 Eco		<b>159 COMPLEMENTOS BALNEÁRIO</b>	217 Acessórios Hotel	
<b>58 INFANTIL</b>		160 Secadores de Cabelo	217 Secadores de Cabelo	<b>INFORMAÇÃO ÚTIL</b>
59 Loíça Sanitária		161 Vestiários	218 Espelhos de Aumento	<b>288 PEÇAS DE SUBSTITUIÇÃO</b>
61 Torneiras		<b>162 EQUIPAMENTO INDUSTRIAL</b>	219 Diversos	<b>292 FICHA DE ENCOMENDA DE LAVATÓRIOS SOLID</b>
62 Acessórios WC		163 Torneiras	220 Acessórios de Montagem	<b>293 DECRETO-LEI N° 163/2006</b>
<b>65 HOSPITALAR</b>		163 EriChef	<b>227 COZINHA</b>	<b>296 ÍNDICE DE REFERÊNCIAS</b>
66 Peças Especiais		165 Lava-Mãos	227 Torneiras	<b>300 CONDIÇÕES GERAIS DE VENDA</b>
69 Torneiras		166 Bancadas de Trabalho	227 DocolVitalis	
69 Bacteria Free		169 Armários/Vestiários	229 DocolPresence	
71 Acessórios WC			230 Gourmet	
72 Corrimão e Protecção de Paredes			232 Kitchen	
<b>73 INDUSTRIAL</b>			233 Acessórios de Montagem	
74 Lava-Olhos e Duche de Emergência				

# Legenda

	Mobilidade reduzida		Produto novo		Eléctrico
	Sénior		Kit de instalação incluído		Caudal 5lts/m
	Infantil		Peso máximo testado		Caudal 8lts/m
	Hospitalar		Anti-vandalismo		Caudal 1,8lts/m
	Colectividades		Aço inoxidável		Saída dual
	Hotel		Aço inoxidável		Descarga dupla
	Residencial		Sem água		Expansão
	Preocupação ambiental		Iluminação LED		Anti-deslizante
			À medida		Energia solar
			Reversível		Soft close
			Temporizado		Anti-bacteriano
			ON / OFF		Segurança aos 38°
			Bateria		Descarga de água 4,5/3lts

Todas as medidas estão em milímetros, salvo indicação em contrário.

Por razões técnicas ou comerciais, a Erix reserva-se o direito de introduzir modificações aos preços, materiais, acessórios ou outras especificações sem aviso prévio.

As imagens apresentadas podem não representar fielmente o produto.

É proibida a reprodução total ou parcial do conteúdo desta publicação, sem autorização prévia da Erix.



# 01 Care

## 12 MOBILIDADE REDUZIDA

---

- 12 Loiça Sanitária
- 23 Bases de Duche e Banheiras
- 28 Ajudas Técnicas
- 40 Torneiras
- 47 Acessórios WC

## 48 SÉNIOR

---

- 49 Loiça Sanitária
- 52 Ajudas Técnicas

## 58 INFANTIL

---

- 59 Loiça Sanitária
- 61 Torneiras
- 62 Acessórios WC

## 65 HOSPITALAR

---

- 66 Peças Especiais
- 69 Torneiras
- 71 Acessórios WC
- 72 Corrimão e Protecção de Paredes

## 73 INDUSTRIAL

---

- 74 Lava-olhos e Duche de Emergência







As linhas desta colecção de loiça sanitária, desenhadas a pensar nas dificuldades diárias com que se deparam as pessoas com mobilidade reduzida, procuram proporcionar maior conforto, funcionalidade e qualidade de vida.



**EVOLUTION**



Pág. 13



**UP**

Pág. 16



**BENEFIT**



Pág. 18



**BENEFIT 80**



Pág. 20



**EVOLUTION**

Esta linha de loiça sanitária destaca-se pela sua característica anti-bacteriana. Durante o processo de produção é adicionado um tratamento que deixa a superfície do sanitário protegida contra bactérias.

Devido ao facto de permitir um sistema de descarga máximo de 4,5 lts/min, a linha Evolution proporciona uma poupança efectiva de água.





A profundidade da sanita de 75cm facilita a transferência de cadeira de rodas

**Sanita Evolution**

- Entrada de água inferior

Referência ELS364



**! IMPORTANTE**

Ver sistemas de descarga nas páginas 119, 120, 130, 238 e 252

**Tampo para Sanita Evolution**

Modelo	Contraplacado marítimo	Contraplacado marítimo soft close
Referência	ELS298	ELS119

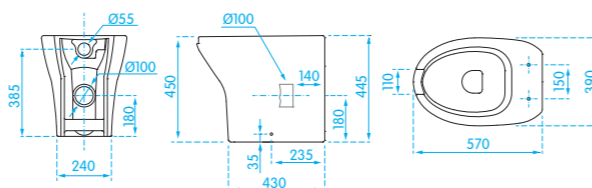

**Tanque Evolution**

Referência ELS365



**Mecanismo Evolution**

- Inclui: curva cromada e mecanismo de dupla descarga

Referência ELS295



**Bidé Evolution**

Referência ELS366

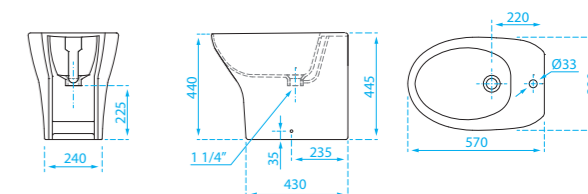

**Lavatório ergonómico Evolution**

Referência ELS367



**! IMPORTANTE**

Aplicação com suporte ELS368 ou mural

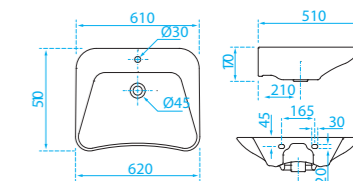

**Suporte basculante Evolution**

Referência ELS368



Posição 1



Posição 2

**Espelho reclinável Evolution**



Protecção de segurança em caso de quebra

- Inclinação 15°

Referência ELS356

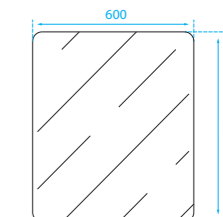



### Sanita suspensa Up PMR

Referência ELS290

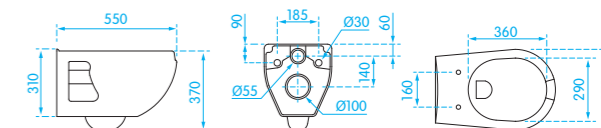

### Tampo para sanita Up PMR

Modelo	MDF	Contraplacado marítimo	Contraplacado marítimo soft close
Referência	ELS291	ELS314	ELS315



### Sanita suspensa Up

Referência ELS373

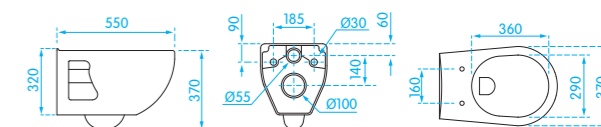

### Tampo para sanita Up

Modelo	MDF	Contraplacado marítimo	Contraplacado marítimo soft close
Referência	ELS375	ELS377	ELS376



### Bidé suspenso Up

Referência ELS308

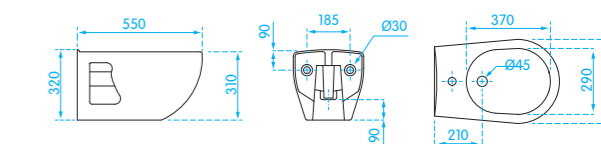





### Sanita compacta Benefit

- Entrada de água inferior (mecanismo não incluído)

Referência ELS005

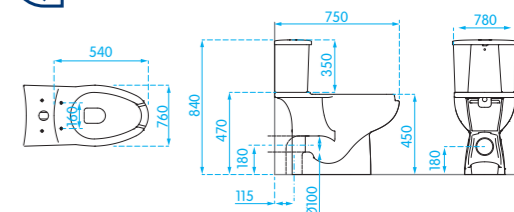

### Tampo para sanita compacta Benefit

Modelo	MDF	Contraplacado marítimo	Contraplacado marítimo soft close
Referência	ELS129	ELS379	ELS128



### Sanita Benefit

Modelo	descarga chão	descarga parede
Referência	ELS001	ELS002

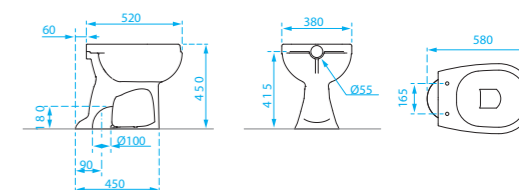

**! IMPORTANTE**

Ver sistemas de descarga nas páginas 119, 120, 130, 238 e 252

### Tampo para sanita Benefit

Modelo	MDF	Contraplacado marítimo	Contraplacado marítimo soft close
Referência	ELS010	ELS378	ELS127



### Bidé Benefit

Referência ELS158

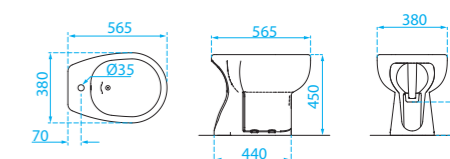



**NEW** Sanita compacta suspensa Benefit 80



A profundidade de 75cm facilita a transferência de cadeira de rodas

- Entrada de água lateral (mecanismo não incluído)

Referência ELS008



**! IMPORTANTE**

Deve ser instalado com suporte ELS009 ou ELS155

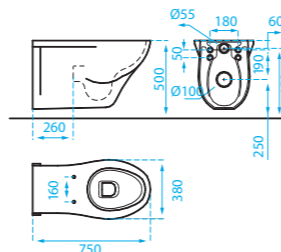

**NEW** Sanita suspensa Benefit 80



A profundidade de 75cm facilita a transferência de cadeira de rodas

Referência ELS142



**! IMPORTANTE**

Deve ser instalado com suporte ELS009 ou ELS155

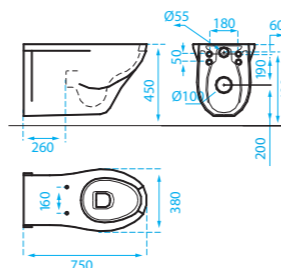

**NEW** Tampo para sanita suspensa Benefit 80

Modelo	MDF	Contraplacado marítimo	Contraplacado marítimo soft close
Referência	ELS313	ELS311	ELS312



**Suporte para sanita suspensa Benefit 80 - Alvenaria**

Referência ELS009



**Suporte para sanita suspensa Benefit 80 - Paredes ligeiras**

Referência ELS155



**Lavatório ergonómico Benefit**

Referência ELS015

**Kit descarga**

Modelo	Sifão interno	Sifão externo
Referência	ELS019	ELS020

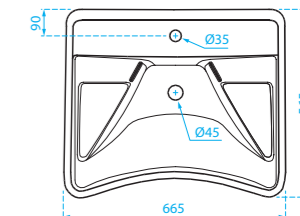

**! IMPORTANTE**

Aplicação: com suporte ELS016, ELS017, ELS018 ou mural



**Suporte com regulação pneumática para lavatório ergonómico Benefit**

Referência ELS016



**Suporte com regulação manual para lavatório ergonómico Benefit**

Referência ELS017



**Suporte fixo para lavatório ergonómico Benefit**

Referência ELS018



**! IMPORTANTE**

Compatível com suporte de lavatório ELS016, ELS017 e ELS018



Para aplicação do lavatório em paredes ligeiras

Referência ELS292





**NEW** Lavatório Ergonómico Benefit Fix

- Aplicação: mural
- Referência ELS122

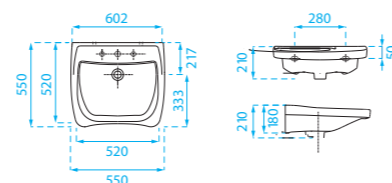

**Espeelho reclinável**



Protecção de segurança em caso de quebra

- Perfil e suporte em inox
- Inclinação 15°

Referência ELS220

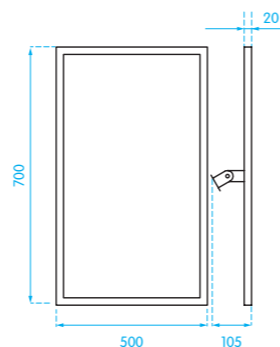

**NEW** Espelho reclinável

- Perfil em ABS e suporte em aço inox
- Inclinação 15°

Referência ELS305

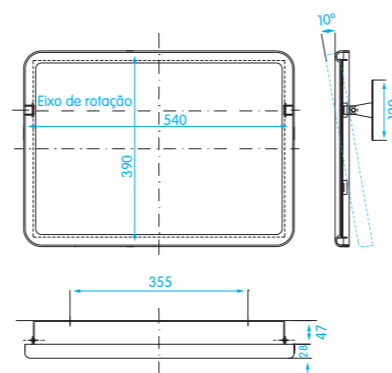

Divisórias com portas dobráveis ou abatíveis e com alturas diversas

Bases de duche com superfície anti-derrapante e declive



A linha de divisórias de duche Evolution oferece várias soluções que garantem acessibilidade total e facilitam o duche assistido.



ELS797 e ELS798

- Vidro transparente temperado 6 mm
- Perfis em cromado brilho
- Compensação de perfis de 20 mm por cada lado
- Equipada com fecho magnético
- Dobradiças magnéticas que asseguram o posicionamento a 180° das folhas dobráveis
- Sistema de estanquidade de dupla borracha em perfil

**NEW** Divisória de duche Evolution I

Medida	120-150x120-150	150-200x150-200
Altura	1950	1950
Modelo	4 portas de abrir abatíveis	4 portas de abrir abatíveis
Referência	ELS797	ELS798



ELS799

**NEW** Divisória de duche Evolution II

Medida	70-100x70-100
Altura	800
Modelo	2 portas de abrir abatíveis
Referência	ELS799



ELS800

**NEW** Divisória de duche Evolution IV

Medida	80-90x80-90
Altura	800
Modelo	2 portas de abrir abatíveis
Referência	ELS800



## Divisória base duche Benefit



A abertura articulável permite acessibilidade total e a meia altura é ideal para banho assistido

- Vidro acrílico
- Perfil branco
- Sistema de estanquidade no perfil

Medida	Altura	Referência
760x760	1100	ELS048
	1850	ELS146
860x860	1100	ELS049
	1850	ELS147

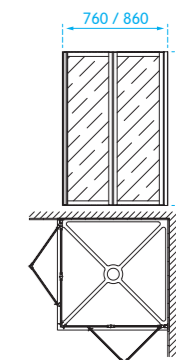

## Base de duche Benefit

- Fibra de vidro/poliéster
- Declive 2%
- Aplicação: encastrar

Medida	800x800x30	900x900x30	800x1200x30
Referência	ELS036	ELS037	ELS197

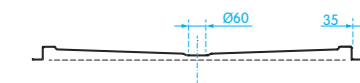

## Válvula para base de duche Benefit

Referência ELS038



**Suporte de parede**

 Ideal para banho assistido

Referência ELS050

**Separador / Braço**

Referência ELS051

**Cortina em tecido com argolas**

- Cor standard: azul
- Outras cores disponíveis: amarelo, branco, castanho e verde

Referência ELS051A



**Maca de Duche**

- Equipada com colchão e tubo de descarga
- Grade lateral rebatível com fecho rápido
- Accionamento hidráulico através de pedal com altura regulável de 400 a 850

Referência EAT081



**Cadeira Duche**

- Estrutura em Inox AISI 304 e assento em PVC
- Altura regulável de 450 a 580

Referência EAT079



ELS803



**NEW Banheira Geriátrica**

- Banheira em acrílico 10mm com porta lateral, estrutura em aço galvanizado e pés ajustáveis em altura
- Pode ser instalada no canto ou no centro da parede
- Inclui: painel frontal e lateral, bica, misturadora com dispositivo de segurança anti-queimaduras, overflow e chuveiro extraível, inversor e sistema de drenagem com sifão
- Opcional: misturadora termostática

Medida	1290x750	1290x750	1700x750	1700x750
Modelo	Com painel lateral à direita	Com painel lateral à esquerda	Com painel lateral à direita	Com painel lateral à esquerda
Referência	ELS802	ELS803	ELS804	ELS805

**Painel Lateral**

Medida	1290x750	1290x750	1700x750	1700x750
Modelo	Painel lateral à direita	Painel lateral à esquerda	Painel lateral à direita	Painel lateral à esquerda
Referência	ELS806	ELS807	ELS808	ELS809

**! IMPORTANTE**

Necessário painel lateral extra só para instalação ao centro

**Painel Frontal**

Medida	1290x750	1700x750
Referência	ELS810	ELS811

**! IMPORTANTE**

Necessário painel frontal extra só para instalação free standing

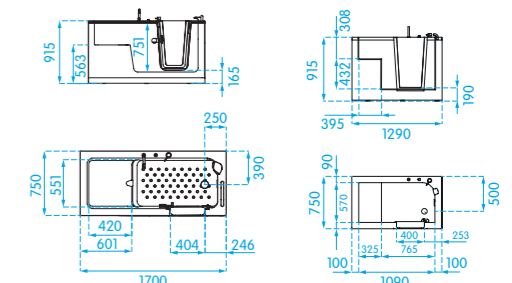





**! IMPORTANTE**

Em conformidade com DECRETO-LEI 163/2006



**Barra de apoio rebatível para sanita**

- Dispositivo de bloqueio na posição vertical

Modelo	c/ porta rolo	s/ porta rolo
Referência	EAT084	EAT085

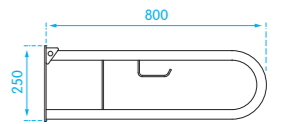

EAT100

**Barra de apoio rebatível para sanita**

- Dispositivo de bloqueio na posição vertical

Modelo	direita	esquerda
Referência	EAT101	EAT100

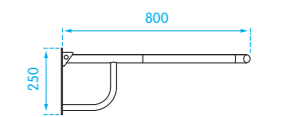

**Barra de apoio rebatível para sanita com pé**

- Dispositivo de bloqueio na posição vertical

Modelo	c/ porta rolo	s/ porta rolo
Referência	EAT146	EAT214

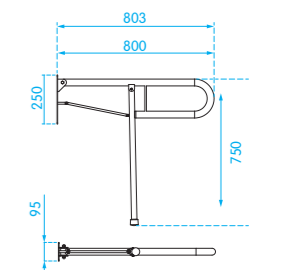

**Suporte exterior para apoio rebatível**

Referência EAT112



**! IMPORTANTE**

Compatível com EAT084, EAT085, EAT100 e EAT101

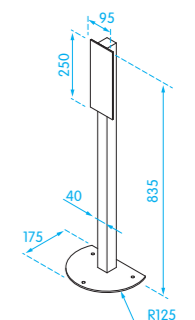

**Suporte interior para apoio rebatível**

Referência EAT111



**! IMPORTANTE**

Compatível com EAT084, EAT085, EAT100 e EAT101

**! IMPORTANTE**

Em conformidade com DECRETO-LEI 163/2006



EAT087

**Barra de apoio fixa**

Modelo	direita	esquerda	direita	esquerda
Medida	610x300	610x300	810x300	810x300
Referência	EAT087	EAT086	EAT109	EAT110



**Barra de apoio linear**

Medida	300	450	600	700	800	1000	1200
Referência	EAT090	EAT123	EAT091	EAT092	EAT093	EAT094	EAT095

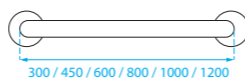

**Barra de apoio para duche / banheira**

Referência EAT104

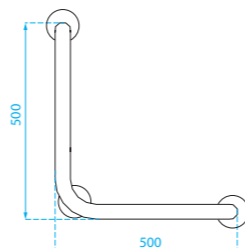

EAT097

**Barra de apoio para duche / banheira**

Modelo	direita	esquerda
Referência	EAT097	EAT096

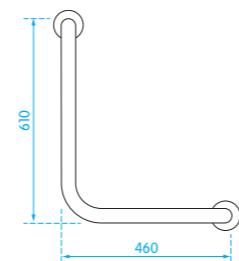

**! IMPORTANTE**

Em conformidade com DECRETO-LEI 163/2006



EAT098

**Barra de apoio para duche / banheira**

Modelo	direita	esquerda
Referência	EAT098	EAT099

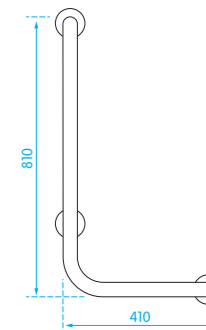

**Barra de apoio para duche / banheira**

Referência EAT145

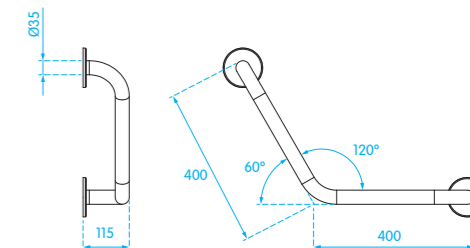

**Barra de apoio para duche / banheira**

Referência EAT102

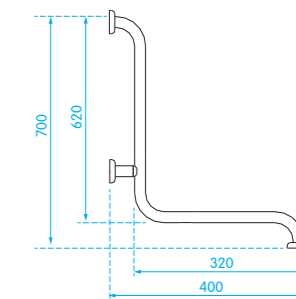

**Barra de apoio para duche / banheira**

Referência EAT103

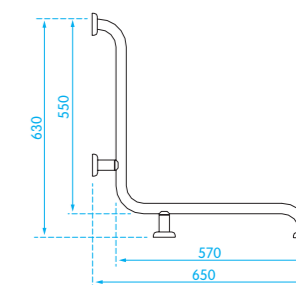



- Material: Aço revestido a epóxy e espelhos em aço revestido a nylon
- Isolado electricamente

O espelho de fixação é composto por dois anéis em nylon reforçado com fibra de vidro, que além de garantir uma fixação mais robusta e isolar electricamente, confere mais elegância às barras de apoio.



**NEW** Barra de apoio rebatível para sanita

Medida	600	800
Referência	EAT224	EAT225

**NEW** Porta rolo adaptável a barra de apoio rebatível

Referência	EAT228
------------	--------



**NEW** Barra de apoio rebatível para sanita com fixação ao pavimento

Medida	600	800
Referência	EAT226	EAT227

**NEW** Porta rolo adaptável a barra de apoio rebatível

Referência	EAT228
------------	--------



EAT231

**NEW** Barra de apoio fixa

Modelo	direita	esquerda
Medida	800	800
Referência	EAT229	EAT231



**NEW** Barra de apoio linear

Medida	300	600	800	1000
Referência	EAT230	EAT233	EAT235	EAT236



**NEW** Barra de apoio para duche / banheira

Medida	300x300
Referência	EAT240



**NEW** Barra de apoio para duche / banheira

Medida	600x600	800x800
Referência	EAT241	EAT242



**NEW** Barra de apoio para duche

Medida	600x1200	600x1200
Modelo	standard	c/ suporte chuveiro
Referência	EAT232	EAT234



EAT234





**Banco rebatível para duche**

- Estrutura em inox
- Assento em PVC

Referência EAT113

**Banco rebatível para duche**

- Estrutura e assento em inox

Referência EAT080

**Banco rebatível para duche**

- Estrutura em inox
- Assento em fenólico

Referência EAT114

**! IMPORTANTE**

Em conformidade com norma DL 163/2006 do regime das acessibilidades

**NEW Banco amovível com costas para duche**

- Estrutura e assento em inox
- Assento rebatível

Referência EAT237

**! IMPORTANTE**

Fixação em barra de apoio (não incluída)

**Banco rebatível para duche**

- Estrutura em alumínio e aço inox
- Assento em polipropileno anti-derrapante

Medida 390x305

Referência EAT139

**Banco rebatível para duche**

- Estrutura em alumínio e aço inox
- Assento em polipropileno anti-derrapante

Medida 520x380

Referência EAT036

**Banco rebatível com pés para duche**

- Estrutura em alumínio e aço inox
- Assento em polipropileno anti-derrapante
- Pés em borracha anti-derrapante
- Altura regulável de 400 a 550

Medida 520x380

Referência EAT037

**Apoio de costas para banco de duche**

- Estrutura em alumínio e aço inox
- Apoio em polipropileno

Medida 310x50

Referência EAT115



**Apoio de braços rebatível**

- Estrutura em alumínio e aço inox
- Apoio em polipropileno

Referência EAT040

**NEW Banco rebatível para duche**

- Estrutura em alumínio e aço inox
- Assento em polipropileno

Referência EAT264

**Banco amovível com costas para duche**

- Estrutura em aço com revestimento epóxy

Referência EAT044

**Banco fixo**

- Estrutura em alumínio e aço inox
- Assento em polipropileno anti-derrapante

Referência EAT038

**NEW Banco regulável em altura**

- Estrutura em alumínio e aço inox
- Assento em polipropileno anti-derrapante
- Pés em borracha anti-derrapante

Referência EAT039

**Cadeira rotativa para banheira**

- Assento e estrutura em PVC
- Rotação 360° com bloqueio em 4 posições
- Medidas: assento 400x440; largura exterior 715; profundidade 540
- Peso: 5,9 kgs

Referência EAT047

**Cadeira regulável para banheira**

- Estrutura em alumínio e aço inox
- Assento em polipropileno anti-derrapante
- Largura regulável de 650 a 720
- Altura do assento regulável de 520 a 590

Referência EAT046

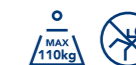
**Banco regulável para banheira**

- Estrutura em alumínio e aço inox
- Assento em polipropileno anti-derrapante
- Largura regulável de 650 a 720
- Altura do assento regulável em 3 posições
- Altura do assento regulável de 520 a 590

Referência EAT045

**NEW Banco para banheira**

- Estrutura em alumínio e aço inox
- Assento em polipropileno anti-derrapante
- Largura regulável de 670 a 770
- Terminais em borracha para apoio na banheira

Referência EAT274



**Banco de transferência para banheira**

- Assento e estrutura em polipropileno
- Adaptável a banheiras de 430 a 460
- Medidas: 730x355x175

Referência EAT219

**Barra de segurança para banheira**

- Alumínio lacado a branco
- Ajustável à parede da banheira (550-1100)

Referência EAT215

**NEW Tapete anti-derrapante para banheira**

- Superfície macia e anti-molde

Referência EAT275

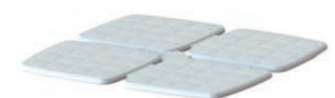
**NEW Tapete anti-derrapante para duche**

- Superfície macia e anti-molde

Referência EAT273

**Aumento de sanita**

- Polipropileno
- Adaptável à maioria das sanitas
- Mecanismo de fixação à sanita
- Superfície anatômica com ligeira inclinação
- Altura 100mm

Referência EAT124

**Aumento de sanita com tampo**

- Polipropileno
- Adaptável à maioria das sanitas
- Mecanismo de fixação à sanita
- Superfície anatômica com ligeira inclinação
- Altura 100mm

Referência EAT048

**NEW Aumento de sanita com braços**

- Estrutura e braços em alumínio
- Assento em polipropileno
- Adaptável à maioria das sanitas
- Mecanismo de fixação à sanita
- Superfície anatômica com ligeira inclinação
- Altura 100mm

Referência EAT276

**Bidé portátil**

Pensado para facilitar a higiene de pessoas com mobilidade reduzida

- Polipropileno

Referência EAT140

**! IMPORTANTE**

Deve ser aplicado nos aumentos de sanita EAT048, EAT124 e EAT276



### Misturadora para lavatório

- Classe de pressão: 2 a 4 bar
- Temperatura máxima: 80°C
- Acabamento cromado resistente à corrosão

Referência ET171

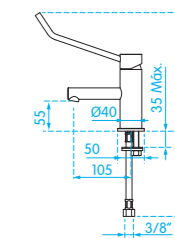

### Misturadora com bica longa para lavatório

- Classe de pressão: 2 a 4 bar
- Temperatura máxima: 80°C
- Acabamento cromado resistente à corrosão

Referência ET172

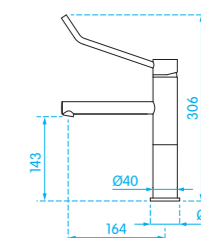

### Misturadora para duche

- Classe de pressão: 2 a 4 bar
- Temperatura máxima: 80°C
- Inclui chuveiro de mão, flexível e suporte
- Acabamento cromado resistente à corrosão

Referência ET174

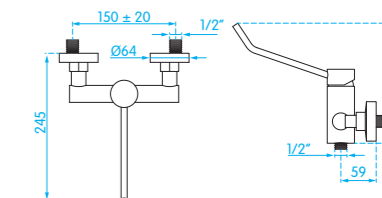

### Misturadora termostática para duche

- Classe de pressão: 2 a 4 bar
- Temperatura máxima: 80°C
- Inclui chuveiro de mão, flexível e suporte
- Acabamento cromado resistente à corrosão

Referência ET006

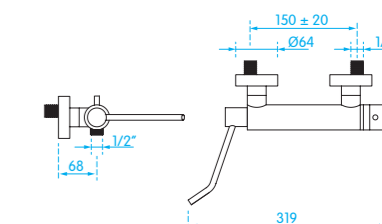

### Misturadora para lava-loiça

- Classe de pressão: 2 a 4 bar
- Temperatura máxima: 80°C
- Bica giratória
- Acabamento cromado resistente à corrosão

Referência ET173

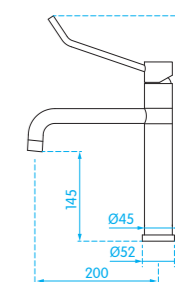





### Misturadora para lavatório

- Classe de pressão: 2 a 4 bar
- Temperatura máxima: 80°C
- Acabamento cromado resistente à corrosão

Referência ET001

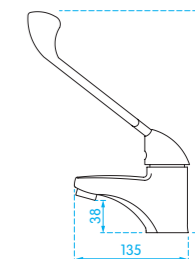

### Misturadora para bidé

- Classe de pressão: 2 a 4 bar
- Temperatura máxima: 80°C
- Acabamento cromado resistente à corrosão

Referência ET167

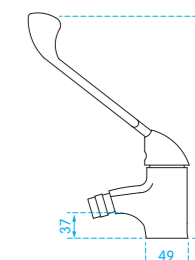

### Misturadora para duche

- Classe de pressão: 2 a 4 bar
- Temperatura máxima: 80°C
- Inclui chuveiro de mão, flexível e suporte
- Acabamento cromado resistente à corrosão

Referência ET005

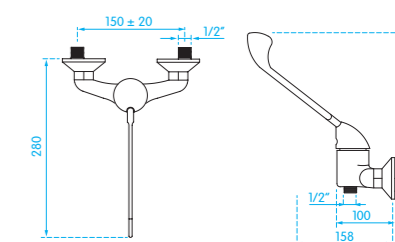

### Misturadora para banheira

- Classe de pressão: 2 a 4 bar
- Temperatura máxima: 80°C
- Acabamento cromado resistente à corrosão

Referência ET004

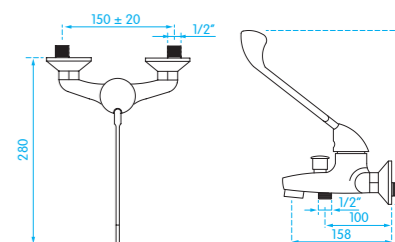



**Misturadora para lava-loiça**

- Classe de pressão: 2 a 4 bar
- Temperatura máxima: 80°C
- Bica giratória
- Acabamento cromado resistente à corrosão

Referência ET002

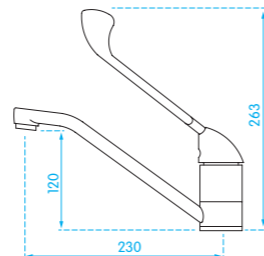

**Misturadora de parede para lava-loiça**

- Classe de pressão: 2 a 4 bar
- Temperatura máxima: 80°C
- Bica giratória
- Acabamento cromado resistente à corrosão

Referência ET003

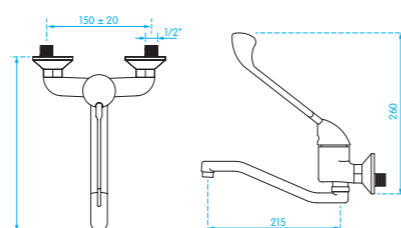

**Torneira para lavatório**

- Classe de pressão: 2 a 4 bar
- Acabamento cromado resistente à corrosão

Referência ET155

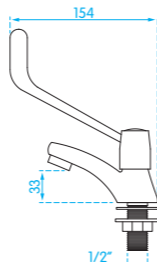

**Torneira de parede para lavatório**

- Classe de pressão: 2 a 4 bar
- Acabamento cromado resistente à corrosão

Referência ET156

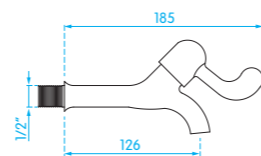

**Torneira temporizada**

- Temporização: 15 segundos a 3 bar
- Classe de pressão: 0,5 a 4 bar
- Material: Latão

Referência ET175

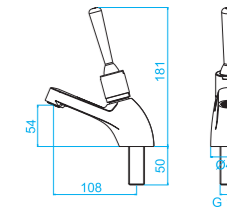

**Misturadora temporizada**

- Temporização: 15 segundos a 3 bar
- Classe de pressão: 0,5 a 4 bar
- Material: Latão

Referência ET176

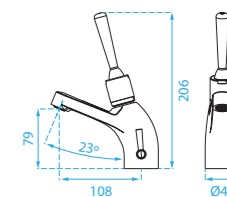

**Torneira de parede temporizada**

- Temporização: 15 segundos a 3 bar
- Classe de pressão: 0,5 a 4 bar
- Material: Latão

Referência ET137

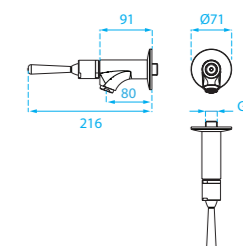

**NEW Torneira de parede temporizada**

- Bica giratória
- Temporização: 15 segundos a 3 bar
- Classe de pressão: 0,5 a 4 bar
- Material: Latão

Referência ET484

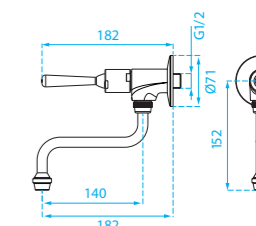

**Torneira exterior temporizada**

- Temporização: 15 segundos a 3 bar
- Classe de pressão: 0,5 a 4 bar
- Material: Latão

Referência ET138

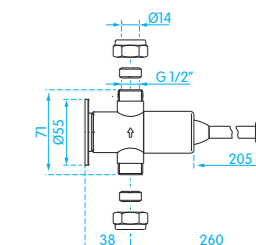



**NEW** Fluxómetro exterior para sanita

- Ligação 3/4"
- Temporização: 6 segundos a 3 bar
- Classe de pressão: 0,5 a 4 bar
- Material: latão

Referência ET474

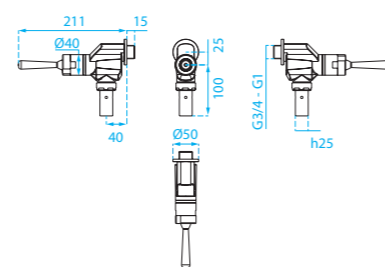

**NEW** Fluxómetro de encastrar para sanita

- Ligação 3/4"
- Material: Fluxómetro em latão e espelho em ABS

Referência ET475

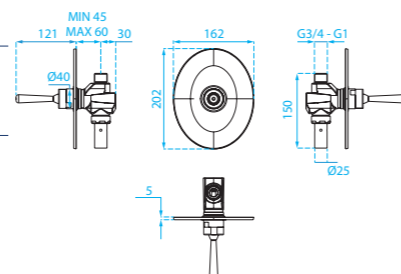

Tubo de ligação

Referência ET476

Comando de descarga



Solução com alavanca que diminui a distância e reduz até 50% a resistência de accionamento, o que torna o uso do produto mais fácil e suave

- Acabamento cromado resistente à corrosão

Referência ET008



Instalação exclusiva com válvula ET034

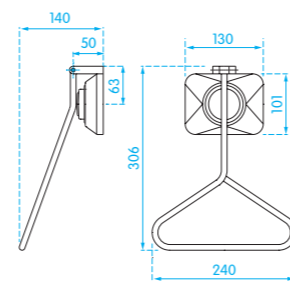

Válvula de descarga para sanita



Fácil manutenção com acesso frontal

- Ligação 1 1/4
- Instalação : encastrar
- Permite regulação do caudal de descarga
- Classe de pressão: 1 a 4 bar

Referência ET034

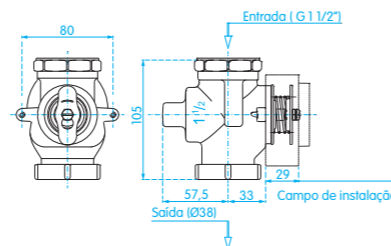

Tubo de ligação posterior

Referência ET036

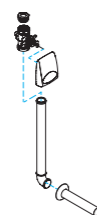

Tubo de ligação superior

Referência ET037



Secador de mãos Slim

Modelo	Brilho	Satinado
Referência	EH199	EH200



Utilização	Tráfego elevado
Accionamento	Automático
Potência (W)	2350
Isolamento eléctrico	Classe II
Grau de Protecção	IPX1
Temperatura Ar (20°C)	39° a 10cm
Velocidade do Ar (km/h)	90
Tempo de secagem (s)	33
Termostato de segurança	90°
Dimensões	270x100x250
Regulação	Deteção regulável 5-20cm
Carcaça	anti-vandalismo, aço inox AISI 304 com 1,2mm de espessura e acabamento pintado epóxy para modelo branco
Certificações	Conforme directiva de segurança eléctrica 2006/95/EC e de compatibilidade electromagnética 2004/108/CE



Devido à sua espessura de apenas 10cm, este dispositivo não constitui uma barreira horizontal, sendo uma solução ideal em casas de banho para pessoas com mobilidade reduzida.



Dispensador de sabão com alavanca

- Capacidade 1,2lt
- Material: inox com depósito interior em ABS

Referência EH026



Dispensador de sabão com alavanca

- Capacidade 1,2lt
- Material: ABS

Referência EH117





## SÉNIOR

Esta coleção caracteriza-se por ter sanitários mais altos que os convencionais e mais ergonómicos, procurando facilitar a utilização diária de pessoas com maior dificuldade nos movimentos.



A profundidade da sanita de 75cm facilita a transferência de cadeira de rodas

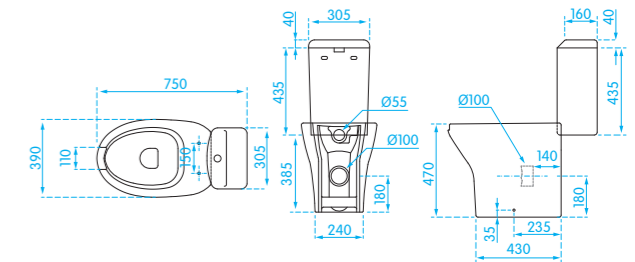

### Sanita Evolution

Referência ELS293

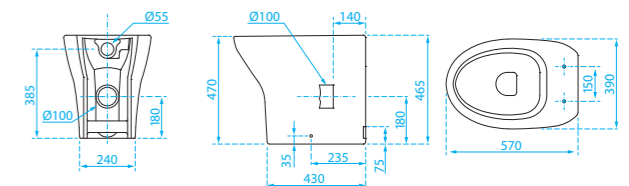

### Tampo para sanita Evolution

Modelo	Contraplacado marítimo	Contraplacado marítimo soft close
Referência	ELS299	ELS110



**IMPORTANTE**

Ver sistemas de descarga nas páginas 119, 120, 130, 228 e 252



### Tanque Evolution

Referência ELS365



### Mecanismo Evolution

Inclui: curva cromada e mecanismo de dupla descarga

Referência ELS295



**Bidé Evolution**

Referência ELS300

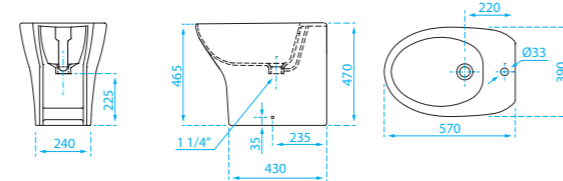

**Lavatório Evolution**

Referência ELS367



**! IMPORTANTE**

Aplicação: Bancada ou mural

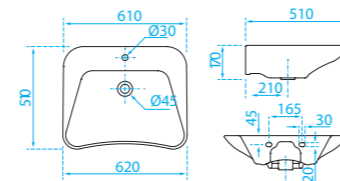

**NEW Sanita compacta**

Referência ELS193

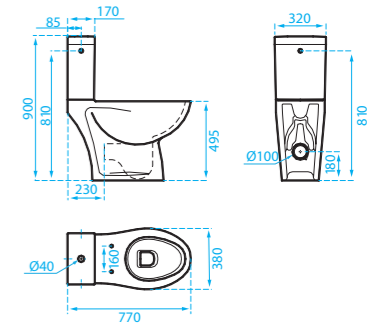

**NEW Tampo para sanita compacta**

Modelo Poliester

Referência ELS195

**NEW Mecanismo**

Referência EE075

**NEW Bidé**

Referência ELS256

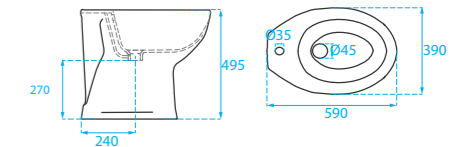

**NEW Lavatório Ergonómico**

Referência ELS390

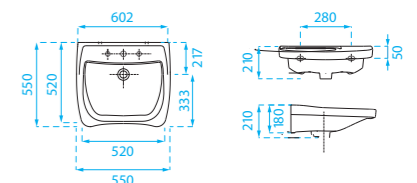



### COMFORT

A linha Comfort distingue-se pelo design plano na parte frontal e arredondado na lateral, proporcionando maior ergonomia na sua utilização.

As barras de apoio funcionam também como toalheiros ou como suporte para saboneteira ou banco de duche.

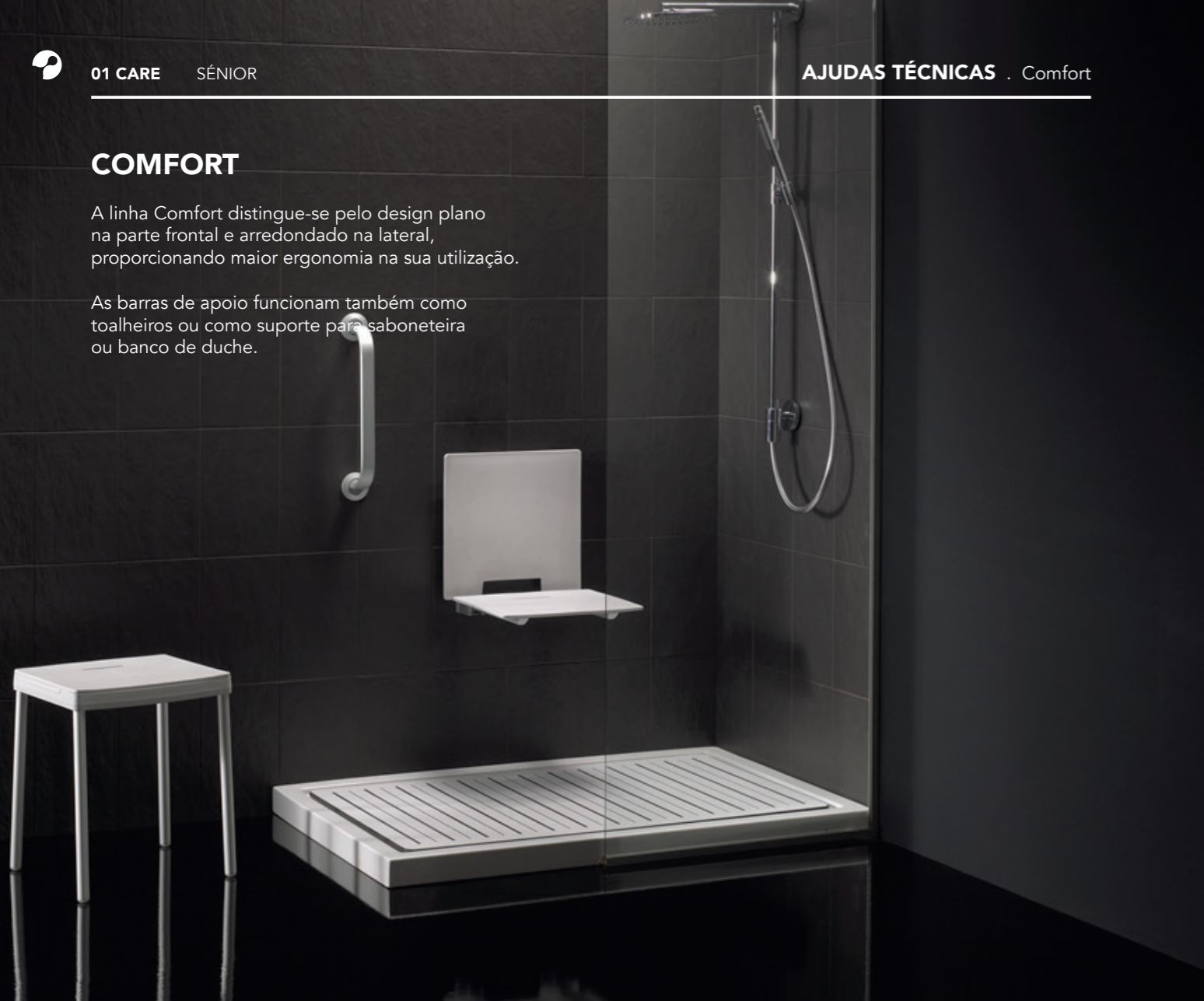

### Barra de apoio duche / banheira

Referência EAT210

Referência EAT211

Material:  
Alumínio mate resistente à corrosão

### Barra de apoio linear

Medida	300	400	600
Referência	EAT156	EAT157	EAT158

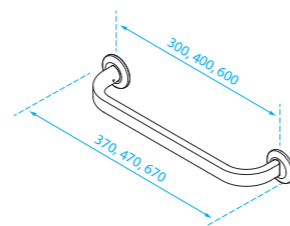

Medida	1472
Referência	EAT209

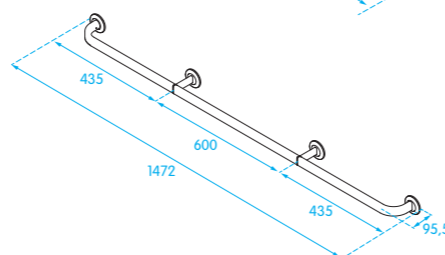

Medida	1270
Referência	EAT208

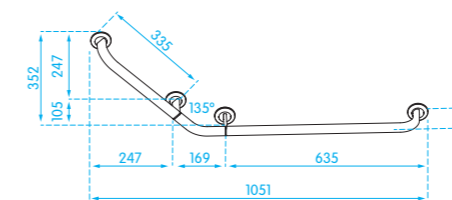
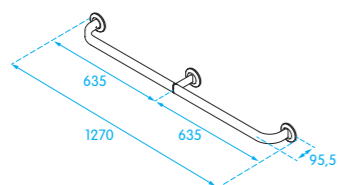

Referência EAT212

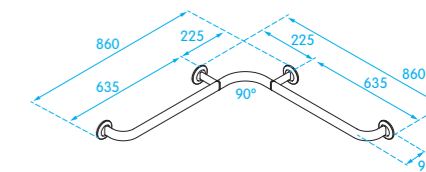

Referência EAT213

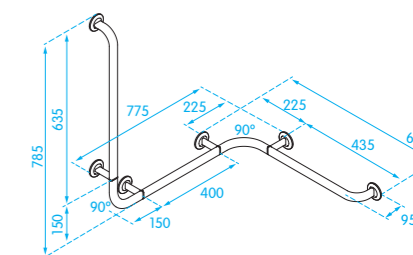
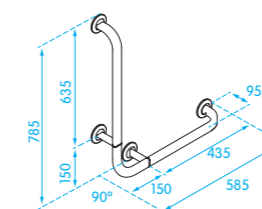



**Barra de apoio parcial "L"**

Medida	300	400	600
Referência	EAT159	EAT160	EAT161

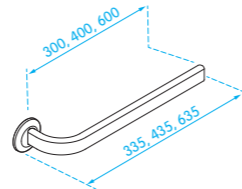

**Barra de apoio parcial "I"**

Medida	300	400	600
Referência	EAT162	EAT163	EAT164

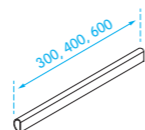

**Suporte União**

Referência EAT165

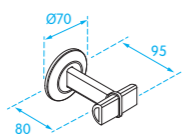

**Ângulo 90°**

Referência EAT166

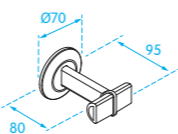

**Ângulo 135°**

Referência EAT167

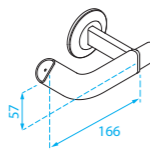

**Ângulo parede a parede**

Referência EAT168

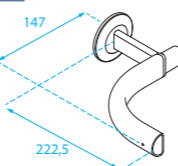

**Saboneteira**

- Aplicação: barra de apoio
- Material: resina técnica

Referência EAT169

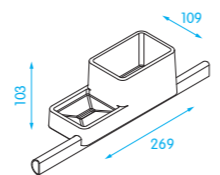

**NEW Banco de duche rebatível**

- Aplicação: mural
- Material: resina técnica e alumínio
- Assento anti-derrapante

Referência EAT266

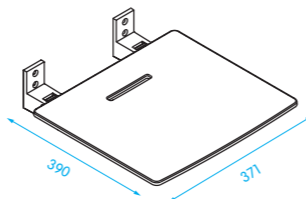

**NEW Banco de duche rebatível com costas**

- Aplicação: mural
- Material: resina técnica e alumínio
- Assento anti-derrapante

Referência EAT268

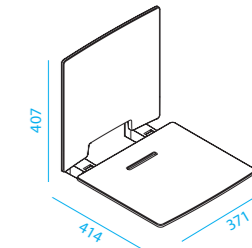

**Banco de duche amovível**

- Material: resina técnica e alumínio
- Assento anti-derrapante

Referência EAT171



**! IMPORTANTE**

Fixação em barra de apoio

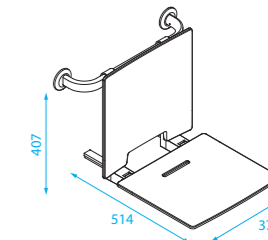

**Banco**

- Material: resina técnica e alumínio
- Assento anti-derrapante
- Pés em borracha anti-derrapante

Referência EAT170

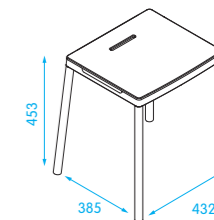

**Banco de banheira**

- Largura regulável: 700 a 800
- Material: resina técnica e alumínio
- Assento anti-derrapante

Referência EAT172

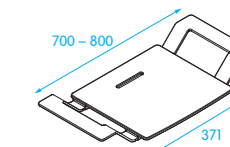

**NEW Banco de banheira com costas**

- Largura regulável: 700 a 800
- Material: resina técnica e alumínio
- Assento anti-derrapante

Referência EAT265



**NEW**

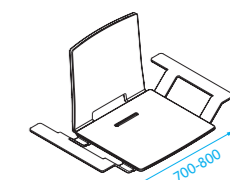

## SOFT

A Linha de barras de apoio SOFT combina segurança e máximo conforto, sem esquecer o design. Disponíveis em antracite e branco, são suaves ao toque e a sua superfície anti-derrapante proporciona a máxima segurança.

### NEW Barra de apoio linear

- Material: Aço revestido com poliuretano e espelhos em aço revestido a nylon
- Isolado electricamente

Modelo	Branco	Branco	Branco	Branco
Medida	300	450	600	900
Referência	EAT246	EAT247	EAT248	EAT249

Modelo	Antracite	Antracite	Antracite	Antracite
Medida	300	450	600	900
Referência	EAT250	EAT251	EAT252	EAT253

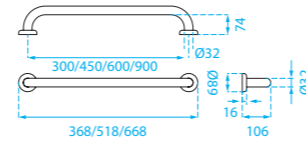

### NEW Barra de apoio duche / banheira

- Material: Aço revestido com poliuretano e espelhos em aço revestido a nylon
- Isolado electricamente

Modelo	Branco	Branco	Antracite	Antracite
	Esquerda	Direita	Esquerda	Direita
Referência	EAT254	EAT256	EAT255	EAT257

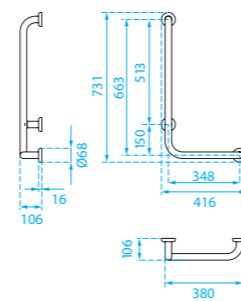

EAT256

EAT257

### NEW Barra de apoio duche / banheira

- Material: Aço revestido com poliuretano e espelhos em aço revestido a nylon
- Isolado electricamente

Modelo	Branco	Antracite
Referência	EAT258	EAT259

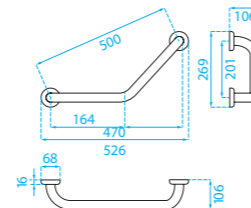

### NEW Barra de apoio duche / banheira

- Material: Aço revestido com poliuretano e espelhos em aço revestido a nylon
- Isolado electricamente

Modelo	Branco	Branco	Antracite	Antracite
Medida	660x660	760x760	660x660	760x760
Referência	EAT260	EAT262	EAT261	EAT263

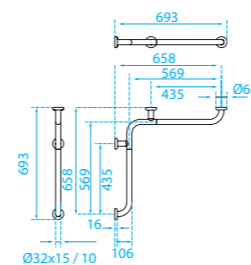

## STYLE

A linha STYLE marca pelas formas suaves e carácter distintivo, combinando na perfeição com ambientes contemporâneos.

### Barra de apoio linear

- Material: latão cromado
- Ø28

Medida	350	450	550	650
Referência	EAT173	EAT174	EAT175	EAT176



### Barra de apoio 135°

- Material: latão cromado
- Ø28

Referência EAT177



## ECO

Com um design simples, a linha ECO apresenta barras de apoio a um mais acessível.

### Barra de apoio linear

- Material: ABS
- Ø35

Medida	300	400	450	600
Referência	EAT138	EAT149	EAT150	EAT151





## INFANTIL

A série Infantil inclui peças agradáveis e soluções específicas para diferentes idades.

### Sanita Baby 3-6 anos

Referência ELS570



#### ! IMPORTANTE

Ver sistemas de descarga nas páginas 119, 120, 130, 238 e 252

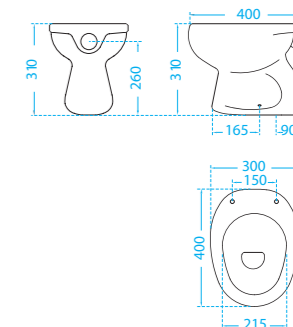

### Tampo para sanita Baby 3-6 anos

Modelo	MDF Branco	MDF Cor*	Soft Close - Branco	Soft Close - Cor*
Referência	ELS576	ELS576..	ELS579	ELS579..

### Sanita Suspensa Baby 3-6 anos

Referência ELS572

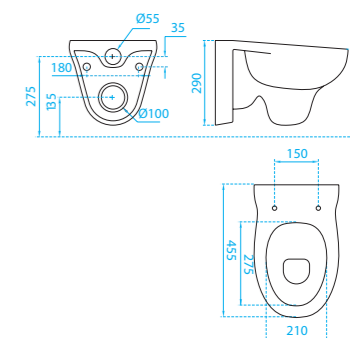

### Tampo para sanita Baby 3-6 anos

Modelo	MDF Branco	MDF Cor*	Soft Close - Branco	Soft Close - Cor*
Referência	ELS578	ELS578..	ELS581	ELS581..

### Tampo para sanita Baby - cores disponíveis:



**NEW** Sanita Júnior 7-11 anos

Referência ELS571



**NEW** Aro para sanita

Modelo Branco Cor\*  
Referência ELS941 ELS941..

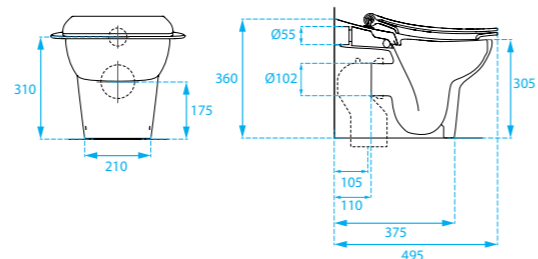

**NEW** Tampo para sanita Júnior 7-11 anos

Modelo Branco Cor\*  
Referência ELS577 ELS577..

**! IMPORTANTE**

Ver sistemas de descarga nas páginas 119, 120, 130, 238 e 252



**Lavatório Baby**

• Aplicação: mural

Modelo 3-6 anos  
Medida 400x365  
Referência ELS573

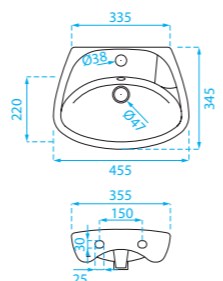

**Lavatório Colectivo**

• Aplicação: bancada ou mural

Medida 900 1200  
Referência ELS574 ELS575

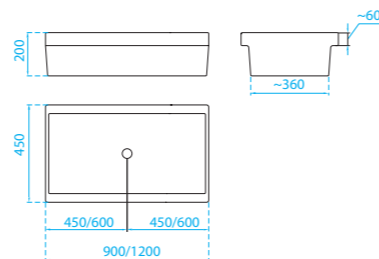

**Aro/Tampo para sanita Júnior - cores disponíveis:**



**AM**  
Amarelo



**AZ**  
Azul



**VM**  
Vermelho

**Misturadora para lavatório**

Referência ET281



**Torneira com pré-misturador termostático para lavatório**

Referência ET296



- Cartucho Eco-stop com 2 posições
- Pressão recomendada: 2 a 4 bar
- Temperatura máxima: 65°C
- Pintura não tóxica

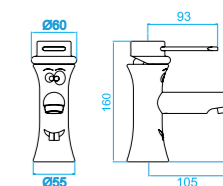

**Torneira electrónica para lavatório**

Referência ET282



**Torneira electrónica com pré-misturador termostático para lavatório**

Referência ET297



- Cartucho Eco-stop com 2 posições
- Pressão recomendada: 2 a 4 bar
- Temperatura máxima: 65°C
- Pintura não tóxica

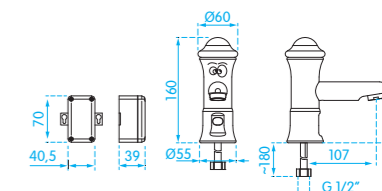

**NEW** Torneira de parede para lavatório

Referência ET283



ET283

**Misturadora de parede para lavatório**

Referência ET284



- Cartucho Eco-stop com 2 posições
- Pressão recomendada: 2 a 4 bar
- Temperatura máxima: 65°C
- Dispositivo de segurança para a regulação da temperatura máxima (misturadora)
- Pintura não tóxica

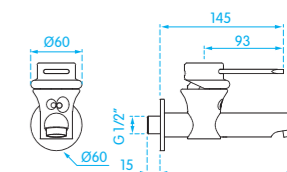

**Misturadora para lavatório**

- Pressão recomendada: 2 a 4 bar
- Temperatura máxima: 65°C

Modelo Amarelo Azul  
Referência ET298 ET299

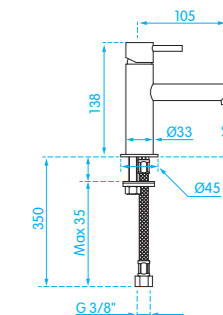



**Porta Rolo**

- Estrutura em latão
- Revestimento epóxy

Referência EH306

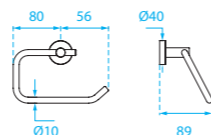

**Porta piaçaba**

- Estrutura em latão
- Revestimento epóxy

Referência EH307

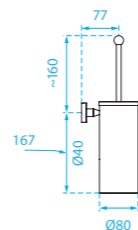

**Toalheiro**

- Estrutura em aço
- Revestimento epóxy
- Espelho em material plástico não condutor de electricidade

Medida 300 450  
Referência EH294 EH296

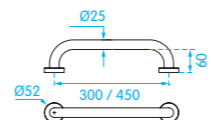

**Saboneteira**

- Estrutura em latão
- Revestimento epóxy

Referência EH305

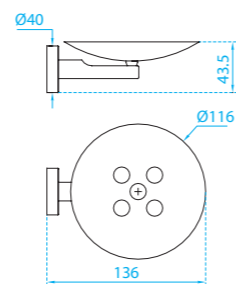

**Dispensador de sabão**

- Capacidade 125 ml
- Estrutura em latão
- Revestimento epóxy

Referência EH303

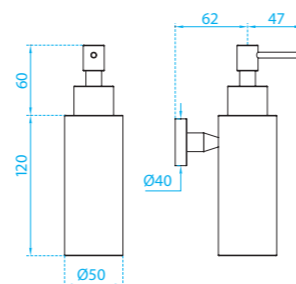

**Cabide**

- Espelho em latão
- Cabide em borracha macia

Referência EH298

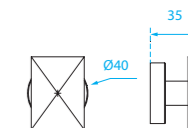

**Cabide Múltiplo**

- Estrutura em aço
- Revestimento epóxy
- Espelho em material plástico não condutor de electricidade

Referência EH301

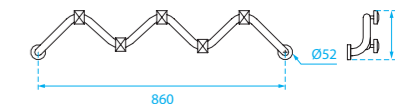

**Espelho**



Protecção de segurança em caso de quebra

Referência EH308



**NEW Contentor higiénico para fraldas**



Sistema anti-odores

- Capacidade 50 lts
- Recipiente interior
- Material ABS
- Medida: 435 x 355 x 635

Referência EH246



**Fraldário horizontal**

- Material: micro texturado, L.D.P.E (linear médium density polyethylene)
- Dobradiças reforçadas
- Pistão a gás de amortização
- Abertura a 87°
- Inclui dispensador para toalhetes
- Em conformidade com normas standard de segurança EN, ASTM e ADA

Modelo	Branco	Granito
Referência	EH067	EH068

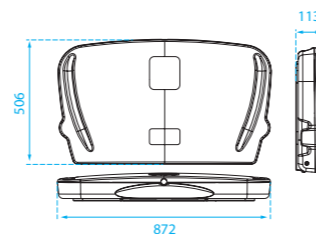
**Fraldário vertical**

- Material: micro texturado, L.D.P.E (linear médium density polyethylene)
- Dobradiças reforçadas
- Pistão a gás de amortização
- Abertura a 87°
- Inclui dispensador para toalhetes
- Em conformidade com normas standard de segurança EN, ASTM e ADA

Modelo	Branco	Granito
Referência	EH069	EH070

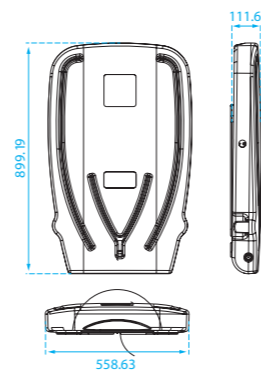
**Fraldário horizontal**

- Material: Inox AISI 304
- Cor standard do colchão: preto (outras cores disponíveis: amarelo, azul e branco)

Referência EH081

**Cadeira de bebé**

- Material: micro texturado, L.D.P.E (linear médium density polyethylene)
- Dobradiças reforçadas
- Pistão a gás de amortização
- Abertura a 87°
- Cinto de segurança ajustável

Referência EH071

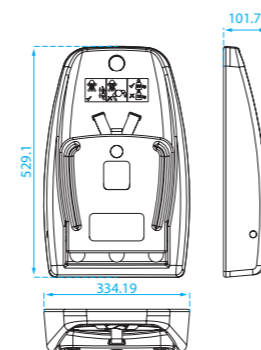
**IMPORTANTE**Consultar espaço mínimo necessário para a instalação e utilização do fraldário em [www.erix.pt](http://www.erix.pt)





**NEW** Lavatório Ergonómico

- Aplicação: mural
- Referência ELS390

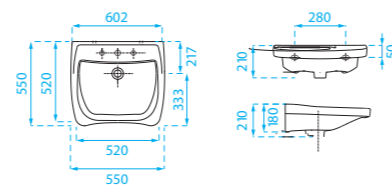

Pia Rectangular

- Aplicação: semi-encastar
- Referência ELS584

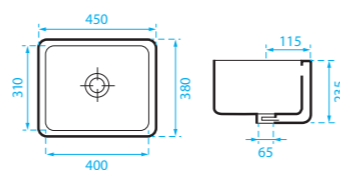

Pia Hospitalar Mural

- Grelha em inox
- Referência ELS162

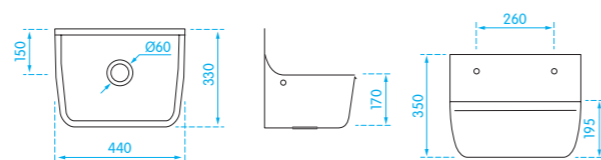

**NEW** Pia Hospitalar Suspensa

- Grelha em ABS
- Referência ELS795



Com autoclismo estrutura ERISET ou ERIPLUS

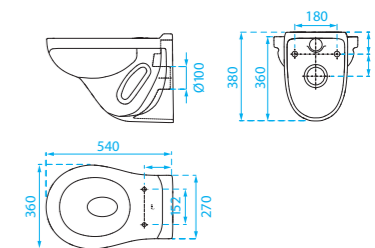

**NEW** Pia Hospitalar

- Descarga ao chão
- Referência ELS644

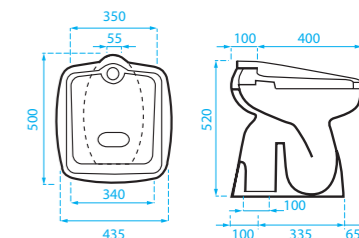

**NEW** Grelha para Pia Hospitalar

- Referência ELS645



Pia Hospitalar

- Descarga à parede
- Grelha em ABS

- Referência ELS317

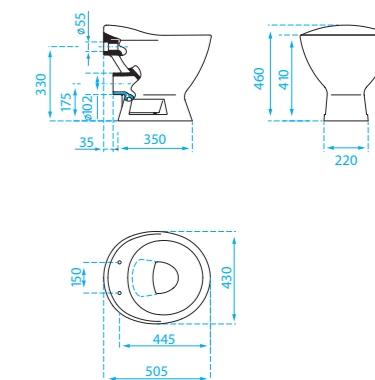



### Lavatório de desinfecção

- Fixação mural (esquadros incluídos)
- Descarga central Ø50
- Opcional: furo para torneira de parede
- Acabamento satinado

Medida	1000x715x500	1500x715x500
Referência	ELS354	ELS653



### Pia Hospitalar

- Pés reguláveis em altura
- Descarga Ø95
- Acabamento satinado

Medida	600x600x500	700x600x500	800x600x500
Referência	ELS351	ELS391	ELS392



### Pia Hospitalar Mural

- Fixação mural (esquadros incluídos)
- Grelha rebatível
- Descarga Ø50
- Acabamento satinado

Medida	360x350x550
Referência	ELS352



### Lava Pés

- Fixação: apoio na parede
- Pés reguláveis em altura
- Descarga Ø50
- Opcional: furo para torneira no topo do alçado
- Acabamento satinado

Medida	580x550x550
Referência	ELS355



## BACTERIA FREE

DOCOL

É uma nova tecnologia que confere ação antibacteriana aos metais sanitários. Baseada na adição de nanopartículas de prata ao metal durante o processo de cromagem galvânica, esta nova tecnologia inibe a propagação de bactérias e elimina mais de 99% destes microrganismos da superfície das torneiras.

A linha BACTERIA FREE, produzida segundo este novo método, é a solução ideal em higiene e bem-estar para ambientes públicos, clínicas hospitalares e unidades de saúde.



### NEW Torneira temporizada Pressmatic Alfa

- Perlador embutido que, além de garantir economia de água, é mais resistente ao vandalismo
- Temporização 6 segundos
- Classe de pressão: 0,2 a 4 bar
- Temperatura máxima da água: 40 °C
- Acabamento cromado biníquel de alta resistência à corrosão
- Inclui restritor de caudal com filtro

Referência ET423

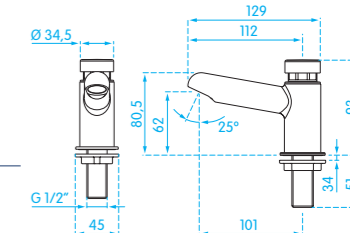

### NEW Torneira temporizada Pressmatic Bica Alta

- Bica giratória com rotação de 360° que proporciona flexibilidade e otimiza espaço
- Temporização 6 segundos
- Classe de pressão: 0,2 a 4 bar
- Temperatura máxima da água: 40 °C
- Acabamento cromado biníquel de alta resistência à corrosão
- Inclui restritor de caudal com filtro

Referência ET424

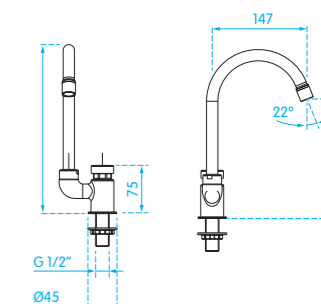

### NEW Dispensador de sabão Pressmatic

- Para uso de detergente ou sabonete líquido
- Quando pressionado, fornece a quantidade ideal (aproximadamente 1 ml) de detergente ou sabonete líquido para a lavagem das mãos
- Fácil abastecimento por cima (retirando o cartucho) ou por baixo (retirando o reservatório)
- Reservatório com capacidade para um litro de detergente ou sabonete líquido
- Acabamento cromado biníquel de alta resistência à corrosão

Referência EH333

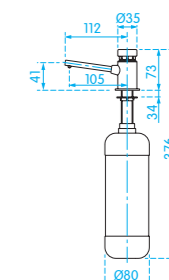

## DOCOL



### NEW Comando de descarga dupla Square

- Acabamento cromado de alta resistência à corrosão

Referência ET425



**! IMPORTANTE**

Instalação exclusiva com válvula de descarga ET034 (ver página 46)

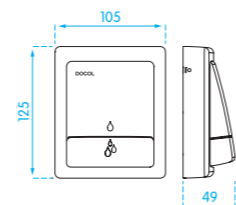

### NEW Comando de descarga dupla Clássica

- Acabamento cromado de alta resistência à corrosão

Referência ET426



**! IMPORTANTE**

Instalação exclusiva com válvula de descarga ET034 (ver página 46)

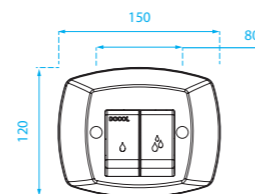

### NEW Torneira temporizada Pressmatic para Urinol

- Temporização 6 segundos
- Classe de pressão: 0,2 a 4 bar
- Acabamento cromado biníquel de alta resistência à corrosão
- Inclui restritor de caudal com filtro

Referência ET422

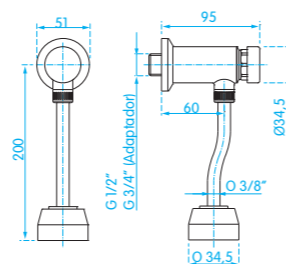

### Dispensador de sabão



Resistente à esterilização

- Capacidade: 0,5 lt
- Depósito interior em ABS
- Material: Inox AISI 304
- Acabamento mate

Referência EH025

AISI 304

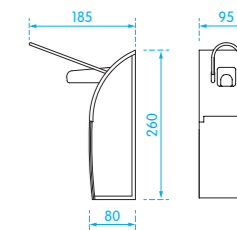

### Dispensador de sabão



Resistente à esterilização

- Capacidade: 0,5 lt
- Depósito interior em ABS
- Material: ABS e alavanca em Inox

Referência EH184

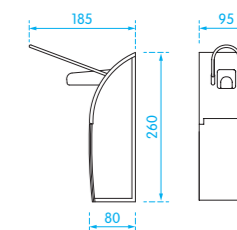

### NEW Dispensador de sabão com pedal

- Capacidade: 0,5 lt
- Depósito interior em ABS
- Aplicação: encastrar ou mural
- Material: Inox AISI 304
- Acabamento mate

Referência EH323

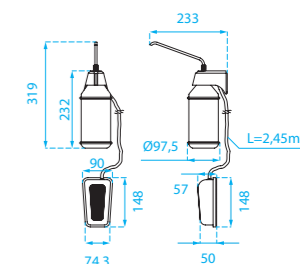





- Policabornato anti-choque 2,5mm
- Superfície anti-riscos
- Resistente aos raios UV e a produtos químicos de limpeza e desinfecção, o que permite uma maior durabilidade quando comparado com o PVC
- Resistência ao fogo (classe1) em conformidade com UNI9177
- Em caso de incêndio não liberta fumos tóxicos

**Corrimão**

- Inclui calha de fixação técnica em alumínio
- Profundidade (incluindo calha de técnica) = 71
- Altura: 140
- Feito à medida até máximo de 6 mt

Referência EAT052

**Proteção de Parede**

- Inclui calha de fixação técnica em alumínio
- Altura: 200
- Feito à medida até máximo de 4 mt

Referência EAT051

**Proteção de Canto**

- Inclui calha de fixação técnica em alumínio

Medida 500 750

Referência EAT049 EAT050

**Banda de Protecção**

- Altura: 200
- Espessura: 2,5mm
- Aplicação com cola à base de água sem solventes

Referência EAT053

**Cor standard****AZES**  
Azul Escuro

RAL 5005

**Outras cores disponíveis****CR**  
Creme

RAL 1013

**BR**  
Branco

RAL 9016

**AZCL**  
Azul Claro

RAL 5024

**AZ**  
Azul

RAL 5012

**VD**  
Verde

RAL 6019

**AR**  
Areia

RAL 7038

**AM**  
Amarelo

RAL 1017

**INDUSTRIAL**

Os lava-olhos e os duches de emergência são um auxílio indispensável em todo o tipo de indústrias e laboratórios, sendo a primeira ajuda em caso de incidente com ácidos, substâncias radiativas ou irritantes.

**Materiais de alta qualidade**

Todos os materiais em contacto com a água são tubos em aço galvanizado, ligações em latão e outras peças de plástico reforçado em ABS. Por encomenda todos os equipamentos, podem ser fabricados em aço inoxidável.

**Revestimento anticorrosivo e ecológico**

Revestimento de plástico poliamida 11 anticorrosivo, em amarelo alta visibilidade. Este revestimento tem uma espessura de 250 a 300 micros. Apresenta uma boa resistência a ácidos, água do mar, chuva e intempéries no geral. O revestimento não é derivado de petróleo mas sim de uma matéria-prima de origem vegetal e por isso respeita o meio ambiente.

**Válvula anti-bloqueio**

Os duches e lava-olhos de emergência incorporam válvulas desenhadas especificamente para ser utilizadas em situações de emergência em que não bloqueiam, mesmo após longos períodos de inatividade.

**Regulação caudal**

As válvulas incorporadas nos duches e lava-olhos regulam o caudal da água independentemente da pressão de entrada: 110 lts/min para os duches e 22 lts/min para os lava-olhos. Pressão recomendada: 2 bar (min 1,5; max 8 bar). Ligações: 1"1/4.

**Sinalização**

Todos os equipamentos incluem uma sinalização fotoluminescente com 210x297mm.



EAT067

**NEW Lava-Olhos de Emergência mural**

- Accionamento: alavanca
- Aplicação: mural

Modelo	com bacia	sem bacia
Referência	EAT067	EAT270



EAT141

**NEW Lava-Olhos de Emergência bancada**

- Accionamento: alavanca
- Aplicação: bancada

Modelo	com bacia	sem bacia
Referência	EAT141	EAT271

**Lava-Olhos de Emergência mural flexível**

- Tubo flexível em inox
- Accionamento: manípulo
- Aplicação: mural

Referência EAT119



EAT068

**NEW Lava-olhos de Emergência chão**

- Accionamento: alavanca
- Aplicação: pavimento

Referência EAT272

- Accionamento: alavanca / pedal
- Aplicação: pavimento

Referência EAT068

**Duche de Emergência mural**

- Accionamento: punho triangular
- Aplicação: mural

Referência EAT069

**Duche de Emergência tecto**

- Accionamento: punho triangular
- Aplicação: tecto

Referência EAT121

**Lava-olhos / Duche de Emergência mural**

- Accionamento: alavanca/punho triangular
- Aplicação: mural

Referência EAT120



EAT083

**NEW Lava-olhos / Duche de Emergência chão**

- Accionamento: alavanca/punho triangular
- Aplicação: pavimento

Referência EAT277

- Accionamento: alavanca/pedal/punho triangular
- Aplicação: pavimento

Referência EAT083





GREEN



## 02 Green

Consciente da importância de cuidar do meio ambiente, a ERIX lança a linha de produtos GREEN com características e desempenho que permitem a promoção da responsabilidade ambiental e da construção sustentável, sem comprometer conforto de utilização e design.



**81 TORNEIRAS**

**88 SECADORES**

**89 URINOL**





## EDIFÍCIOS SUSTENTÁVEIS

### O que é LEED?



LEED (Leadership in Energy and Environmental Design) é o sistema de certificação em construção sustentável mais difundido no mundo.

Foi criado pelo US Green Building Council (USGBC) em 1983 com o intuito de promover e fomentar boas práticas de construção sustentável.

Este sistema permite a certificação ambiental de um edifício por parte de um organismo independente, conferindo valor acrescentado e garantindo as melhores práticas ambientais e um maior conforto para os utilizadores.

O sistema LEED garante que um edifício foi projectado e construído segundo critérios que melhoram o seu comportamento ambiental em várias categorias. Para cada uma destas categorias são estabelecidos requisitos mínimos obrigatórios e créditos, recomendações que quando atendidas garantem pontos. O nível de certificação é definido de acordo com a quantidade de pontos adquiridos, podendo variar de 40 (nível certificado) a 110 pontos (nível platinum).

O LEED pode ser aplicado a qualquer edifício, desde habitações, hospitais ou centros comerciais, independentemente da fase do ciclo de vida em que se encontrem.

### Como a ERIX contribui para ajudar a alcançar um certificado LEED?

A Erix assume a sua responsabilidade com o desenvolvimento sustentável, adoptando comportamentos que limitem o impacto da sua actividade no meio ambiente e oferecendo uma gama de produtos que promovem a redução do consumo de recursos naturais água e energia.

Estes produtos que permitem poupar água e energia ajudam a aumentar a pontuação do Certificado LEED, conferindo mais valor ao edifício e contribuindo para um ambiente mais sustentável.

	Sanitas compatíveis com sistema de descarga dupla 3/4,5 lts
	Urinol sem consumo de água
	Torneiras temporizadas, electrónicas e residenciais com poupança de água até 70%

Os produtos, por si só, não têm um certificado LEED específico. Unicamente contribuem, em menor ou maior peso, para o processo global de certificação.



## TORNEIRAS

Desenvolvidas em parceria com a DOCOL, referência mundial no desenvolvimento de produtos economizadores de água, todas as torneiras da linha GREEN estão equipadas com perlatores de alta eficiência em economia de água.

Neste sentido, podem ser prescritos em projectos sustentáveis que pretendam obter a certificação LEED (Leadership in Energy and Environmental Design).

Pensar, inovar e produzir considerando o impacto no ecossistema é fundamental para a ERIX e DOCOL.



## DOCOL



## OÁSIS

Os produtos da linha Oásis contam com o exclusivo sistema de accionamento DocolFlex®, podendo ser accionados de forma manual ou automática. Representam uma inovação em torneiras e foram pensados para atender às necessidades do uso doméstico ou semi-público, unindo a tecnologia dos produtos automáticos, o uso racional de água, o conforto de utilização e o design numa só torneira.

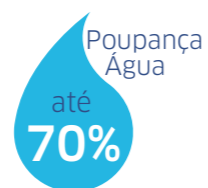

## CONFORTO

FUNCIONAMENTO  
MONOCOMANDO

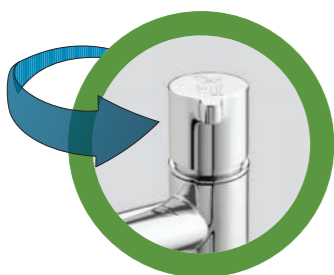

## ECONOMIA

FUNCIONAMENTO  
TEMPORIZADO



## Misturadora para lavatório Oásis



- Perlator embutido proporciona conforto de utilização e evita salpicos
- Duas formas de accionamento: manual ou automático
- Classe de pressão: 0,2 – 4 bar
- Temperatura máxima: 70°C
- Acabamento cromado biníquel de alta resistência à corrosão, conservando a beleza por muito mais tempo

Referência ET203

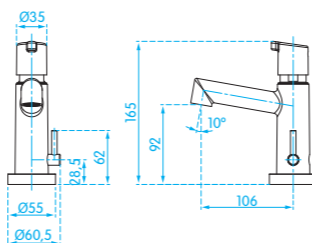

## DOCOL



## Misturadora com bica alta Oásis para lavatório

- Perlator embutido proporciona conforto de utilização e evita salpicos
- Duas formas de accionamento: manual ou automático
- Classe de pressão: 0,2 – 4 bar
- Temperatura máxima: 70°C
- Acabamento cromado biníquel de alta resistência à corrosão, conservando a beleza por muito mais tempo

Referência ET212

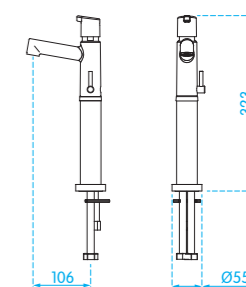

## Torneira para lavatório Oásis

- Perlator embutido proporciona conforto de utilização e evita salpicos
- Duas formas de accionamento: manual ou automático
- Classe de pressão: 0,2 – 4 bar
- Temperatura máxima: 40°C
- Acabamento cromado biníquel de alta resistência à corrosão, conservando a beleza por muito mais tempo

Referência ET204

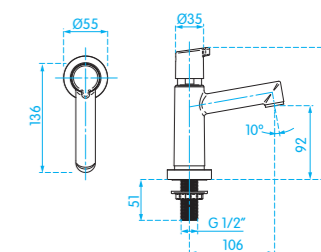

## Torneira com bica alta para lavatório Oásis



- Perlator embutido proporciona conforto de utilização e evita salpicos
- Duas formas de accionamento: manual ou automático
- Classe de pressão: 0,2 – 4 bar
- Temperatura máxima: 40°C
- Acabamento cromado biníquel de alta resistência à corrosão, conservando a beleza por muito mais tempo

Referência ET211

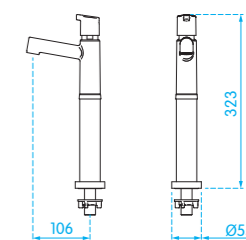



Poupança  
Água  
até  
48%



**NEW** Torneira temporizada para lavatório Alfa

- Perlator embutido com fluxo constante de 1,8 lts/min garante maior economia de água, proporciona conforto de utilização e evita salpicos
- Temporização: 6 seg.
- Classe de pressão: 0,2 – 4 bar
- Temperatura máxima: 40°C
- Acabamento cromado biníquel de alta resistência à corrosão, conservando a beleza por muito mais tempo

Referência ET443

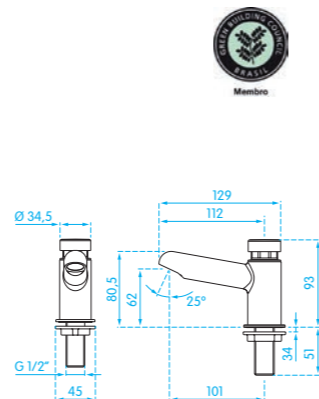

Poupança  
Água  
até  
48%



**NEW** Torneira temporizada de parede para lavatório 120

- Perlator embutido com fluxo constante de 1,8 lts/min garante maior economia de água, proporciona conforto de utilização e evita salpicos
- Temporização: 6 seg.
- Classe de pressão: 0,2 – 4 bar
- Temperatura máxima: 40°C
- Acabamento cromado biníquel de alta resistência à corrosão, conservando a beleza por muito mais tempo

Referência ET445

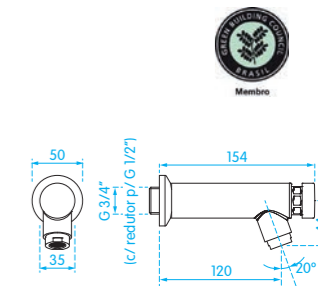

Prolongador para torneira temporizada de parede 120

Referência ET065

**NEW** Torneira temporizada para lavatório 110



- Perlator embutido com fluxo constante de 1,8 lts/min garante maior economia de água, proporciona conforto de utilização e evita salpicos
- Temporização: 6 seg.
- Classe de pressão: 0,2 – 4 bar
- Temperatura máxima: 40°C
- Acabamento cromado biníquel de alta resistência à corrosão, conservando a beleza por muito mais tempo

Referência ET450

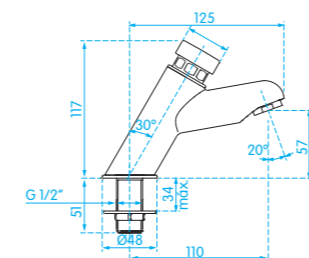

**NEW** Torneira eletrônica para lavatório Clean

- Perlator embutido com fluxo constante de 1,8 lts/min garante maior economia de água, proporciona conforto de utilização e evita salpicos
- Inclui fixador anti-vandalismo que permite fixar a torneira na bancada com mais firmeza, impossibilitando o seu furto
- Accionamento por sensor de proximidade das mãos e encerra com o afastamento ou após 60 seg. de caudal contínuo
- Classe de pressão: 0,2 – 4 bar
- Temperatura máxima: 40°C
- Acabamento cromado biníquel de alta resistência à corrosão, conservando a beleza por muito mais tempo

Referência ET448

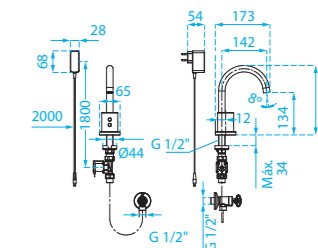

**NEW** Misturadora temporizada para lavatório 110



- Perlator embutido com fluxo constante de 1,8 lts/min garante maior economia de água, proporciona conforto de utilização e evita salpicos
- Regulação da temperatura feita pelo manípulo lateral
- Temporização: 6 seg.
- Classe de pressão: 0,2 – 4 bar
- Temperatura máxima: 70°C
- Acabamento cromado biníquel de alta resistência à corrosão, conservando a beleza por muito mais tempo

Referência ET444

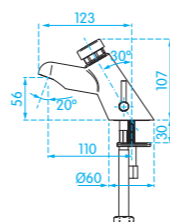

**NEW** Torneira eletrônica para lavatório Zenit

- Perlator embutido com fluxo constante de 1,8 lts/min garante maior economia de água, proporciona conforto de utilização e evita salpicos
- Accionamento por sensor de proximidade das mãos e encerra com o afastamento ou após 60 seg. de caudal contínuo
- Classe de pressão: 0,2 – 4 bar
- Temperatura máxima: 40°C
- Acabamento cromado biníquel de alta resistência à corrosão, conservando a beleza por muito mais tempo

Modelo Eléctrica Bateria  
Referência ET446 ET447

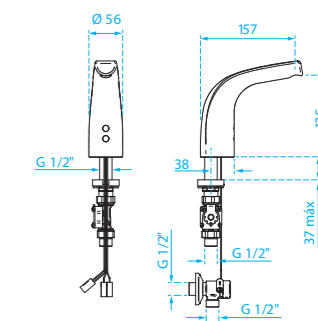



## SECADORES

Os secadores de mãos da linha GREEN estão equipados com motores de grande velocidade para uma secagem ultra-rápida mediante arrastamento da humidade. Permitem consumos mais reduzidos e uma poupança energética face aos secadores de mãos com ar aquecido ou às toalhas de papel. Podem assim integrar projectos com maiores exigências ambientais.



### NEW Secador de mãos Jet

Modelo	Branco	Prata
Referência	EH190	EH191



Utilização	Tráfego elevado
Accionamento	Automático
Voltagem (V)	220 – 240
Frequência (Hz)	50 – 60
Potência (W)	1650
Isolamento eléctrico	Classe II
Grau de Protecção	IPX4
Limitador térmico de segurança	Sim
Paragem automática por vandalismo (seg.)	25
Temperatura do Ar (20°C)	25
Velocidade do Ar (m/s)	90 – 100
Tempo de secagem (s)	3-6
Nível de ruído a 2mt (dbA)	72
Material (carcaça)	ABS antibacteriano
Dimensões (mm)	300x220x687
Peso (kg)	11

Certificações  
Conforme directiva de segurança eléctrica 2006/95/EC e de compatibilidade electromagnética 2004/108/CE

Utilização	Tráfego elevado
Accionamento	Automático
Área de detecção regulável (cm)	10 – 50
Voltagem (V)	220 – 240
Frequência (Hz)	50 – 60
Potência (W)	800
Isolamento eléctrico	Classe I
Grau de Protecção	IPX1
Limitador térmico de segurança	Sim
Paragem automática por vandalismo	Sim
Temperatura do Ar (20°C)	40°C
Velocidade do Ar (m/s)	305
Tempo de secagem (s)	10-12
Nível de ruído a 2mt (dbA)	72
Material (carcaça)	Inox AISI 304 (espessura 1,2mm)
Dimensões (mm)	253x152x323
Peso (kg)	4,9

Certificações  
Conforme directiva de segurança eléctrica 2006/95/EC e de compatibilidade electromagnética 2004/108/CE



Inclui depósito de água



### Secador de mãos Fast

Modelo	Inox Brilho	Inox Mate
Referência	EH238	EH237



## Poupe água para as gerações futuras!



Procurando uma maior funcionalidade e eficiência hídrica nos sanitários dos espaços públicos, lançamos um novo Urinol sem consumo de água, mediante o uso de um cartucho de nova geração sem selante líquido.

O novo cartucho Waterless apresenta uma tecnologia que permite uma melhor performance comparativamente aos modelos clássicos:

- Inodoro e higiénico, sem odores e maus cheiros
- Económico, cartucho com longo ciclo de vida
- Poupança efectiva de água e energia
- Fácil manutenção



### NEW Urinol Waterless

Referência ELS658



### NEW Cartucho para Urinol Waterless

- Longo ciclo de vida (15.000 a 20.000 utilizações)
- Inclui válvula de retenção, evitando os odores e maus cheiros mesmo não sendo utilizado por um longo período de tempo
- Incorpora dispositivo ecológico que evita a formação de bactérias
- Fácil de retirar e substituir
- Fácil manutenção/limpeza compatível com água e outros líquidos (consultar em [www.erix.pt](http://www.erix.pt))

Referência ELS986

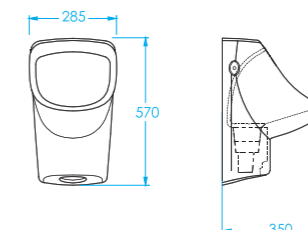









## 03 Public



### 94 LOIÇA SANITÁRIA INOX

---

- 95 Lavatórios
- 100 Bebedouros
- 102 Sanitas
- 104 Urinóis
- 106 Alta-Segurança

### 109 PEÇAS ESPECIAIS CERÂMICA

---

### 112 TORNEIRAS

---

- 113 DocolMatic
- 124 DocolSensor
- 127 DocolPresence
- 128 EriMatic
- 131 EriSensor
- 133 Chuveiros
- 136 Pré-Misturadores

### 138 SECADORES DE MÃOS

---

### 142 COMPLEMENTOS WC

---

### 159 COMPLEMENTOS BALNEÁRIO

---

- 160 Secadores de Cabelo
- 161 Vestiários

### 162 EQUIPAMENTO INDUSTRIAL

---

- 163 Torneiras
- 165 Lava-mãos
- 166 Bancadas de Trabalho
- 169 Armários/Vestiários





**NEW** Lavatório Circular de encastrar Sobre-Tampo

- Aplicação: encastrar sobre-tampo
- Peça única sem soldadura
- Acabamento: superfície lisa

Medida	Overflow	Acabamento	Referência
Ø300	sem	brilho	ELS426
	com	brilho	ELS423
Ø350	sem	brilho	ELS427
	com	brilho	ELS424
Ø400	sem	brilho	ELS428
	com	brilho	ELS425
Ø300	sem	satinado	ELS413
	com	satinado	ELS414
Ø350	sem	satinado	ELS411
	com	satinado	ELS415
Ø400	sem	satinado	ELS410
	com	satinado	ELS416

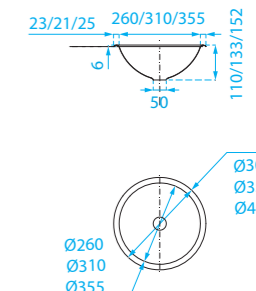

AISI 304

**NEW** Lavatório Circular de Sub-Tampo

- Aplicação: encastrar sub-tampo
- Peça única sem soldadura
- Acabamento: superfície lisa

Medida	Overflow	Acabamento	Referência
Ø300	sem	brilho	ELS432
	com	brilho	ELS429
Ø350	sem	brilho	ELS433
	com	brilho	ELS430
Ø400	sem	brilho	ELS434
	com	brilho	ELS431
Ø300	sem	satinado	ELS420
	com	satinado	ELS417
Ø350	sem	satinado	ELS421
	com	satinado	ELS418
Ø400	sem	satinado	ELS422
	com	satinado	ELS419

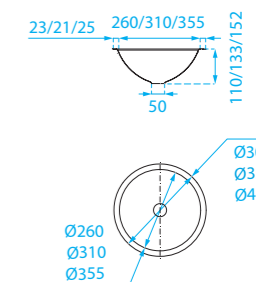

AISI 304

Lavatório Cubic

- Aplicação: encastrar sobre-tampo
- Peça única sem soldadura
- Acabamento: satinado e superfície lisa

Medida	400x400	500x500
Referência	ELS349	ELS350



AISI 304



### Lavatório Circular



Overflow integrado de dupla parede permite design mais agradável

- Aplicação: pousar
- Com overflow
- Acabamento: satinado, superfície lisa e anti-cortes

Referência ELS071

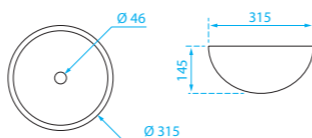

### NEW Lavatório Filo



- Medida: 360x365x125
- Aplicação: mural
- Acabamento: satinado e superfície lisa

Referência ELS641



### Lavatório Cone



Overflow integrado de dupla parede permite design mais agradável

- Aplicação: pousar
- Com overflow
- Acabamento: satinado, superfície lisa e anti-cortes

Referência ELS066

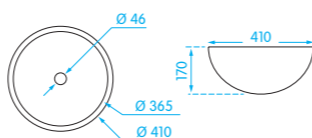

### NEW Lavatório Step



- Medida: 360x365x160
- Aplicação: mural
- Acabamento: satinado e superfície lisa

Referência ELS642



### Lavatório Box



- Aplicação: pousar ou mural
- Acabamento: satinado, superfície lisa e anti-cortes

Referência ELS064

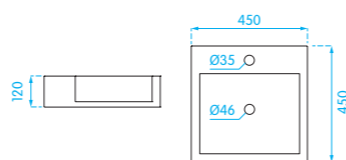

### Lavatório Box XL



- Aplicação: pousar ou mural
- Acabamento: satinado, superfície lisa e anti-cortes

Referência ELS151

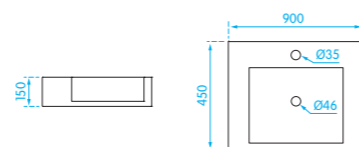

### Lavatório Vela



- Aplicação: mural
- Com overflow
- Acabamento: satinado e superfície lisa

Referência ELS063

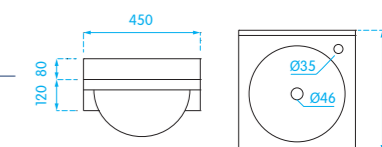



**Lavatório Joba**

- Aplicação: mural
- Com overflow
- Acabamento: satinado, superfície lisa e anti-cortes

Referência ELS059

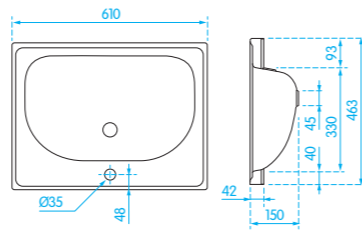

**Suporte para Lavatório Joba**

Referência ELS060



**Lavatório Shell**

- Aplicação: mural
- Com overflow
- Acabamento: satinado, superfície lisa e anti-cortes

Referência ELS057

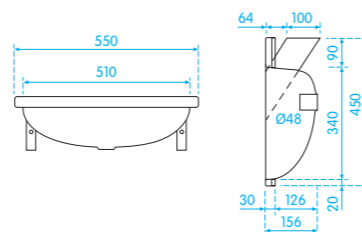

**NEW Lavatório Corner**

- Com overflow
- Acabamento: brilho e superfície lisa

Referência ELS058

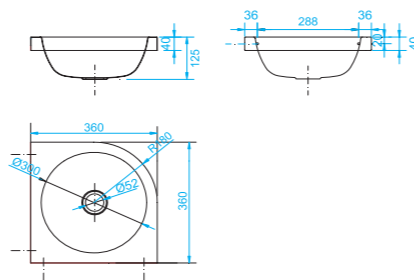

**Lavatório Arkos**

- Aplicação: mural
- Com overflow
- Inclui válvula e sifão
- Acabamento: satinado, superfície lisa e anti-cortes

Referência ELS065

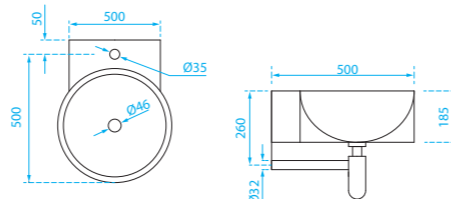

**Lavatório Arkos com Toalheiro**

- Aplicação: mural
- Com overflow
- Inclui válvula e sifão
- Acabamento: satinado, superfície lisa e anti-cortes

Referência ELS150

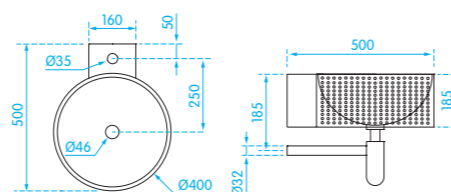

**NEW Lavatório Compacto Lux**

- Medida: 426x535x850
- Aplicação: pavimento
- Com overflow
- Inclui válvula e sifão
- Com furação para torneira
- Acabamento: satinado, superfície lisa e anti-cortes

Referência ELS403



**Lavatório Compacto Unax**

- Aplicação: pavimento
- Com overflow
- Inclui válvula e sifão
- Com furação para torneira e dispensador de sabão
- Acabamento: satinado, superfície lisa e anti-cortes

Referência ELS076

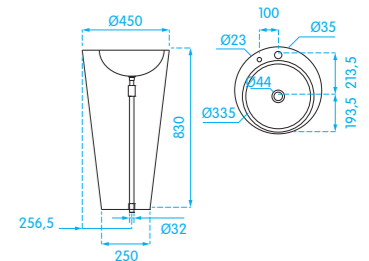

**Lavatório Colectivo Max Canal**

- Aplicação: mural (esquadros incluídos)
- Acabamento: satinado e superfície lisa
- Versão standard: lavatório para aplicação de torneira de bancada (sem furação)
- Opcional: Lavatório com furação para torneiras ou lavatório com perfil de menor largura (para aplicação de torneiras de parede)

Medida	Modelo	Referência
1200	2 torneiras	ELS209
1500	3 torneiras	ELS210
1800	4 torneiras	ELS211
2400	5 torneiras	ELS212
3000	6 torneiras	ELS213



**Lavatório Colectivo Max**

- Aplicação: mural (esquadros incluídos)
- Acabamento: satinado e superfície lisa
- Versão standard: lavatório para aplicação de torneira de bancada (sem furação)
- Opcional: Lavatório com furação para torneiras ou lavatório com perfil de menor largura (para aplicação de torneiras de parede)

Medida	Modelo	Referência
1200	2 pios	ELS217
1800	3 pios	ELS218
2400	4 pios	ELS363





**NEW** Bebedouro

- Protecção higiénica da saída da água
- Totalmente fabricado em aço inox (interior e exterior)
- Acabamento: brilho, superfície lisa e anti-cortes
- Inclui torneira

Referência ELS984

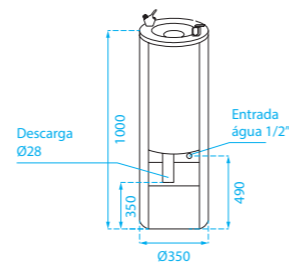

**NEW** Bebedouro infantil mural



Ideal para centros escolares:  
Permite adaptar a altura à idade dos alunos e regular o jacto de água;  
Maior higiene: ao separar o pulsador da saída de água

- Totalmente fabricado em aço inox (interior e exterior)
- Acabamento: brilho, superfície lisa e anti-cortes
- Inclui torneira

Referência ELS985

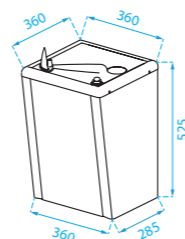

Bebedouro mural

- Medida: 300x300x115
- Acabamento: brilho
- Inclui torneira

Referência ELS105



Torneira temporizada bebedouro

- Classe de pressão: 1 a 5 bar
- Acabamento: cromado resistente à corrosão

Referência ET301

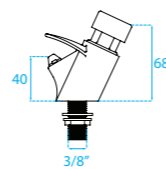



**NEW** Sanita Compacta Unax

- Inclui mecanismo dupla descarga
- Acabamento: satinado, superfície lisa e anti-cortes

Modelo	descarga chão	descarga parede
Referência	ELS078	ELS648

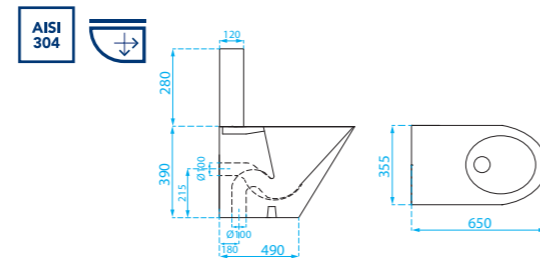

**NEW** Tampo para Sanita Compacta Unax

- Material: contraplacado marítimo
- Acabamento: wengué

Referência ELS677

Sanita Unax

- Inclui tampo em poliéster transparente
- Acabamento: satinado, superfície lisa e anti-cortes

Modelo	descarga chão	descarga parede
Referência	ELS079	ELS991

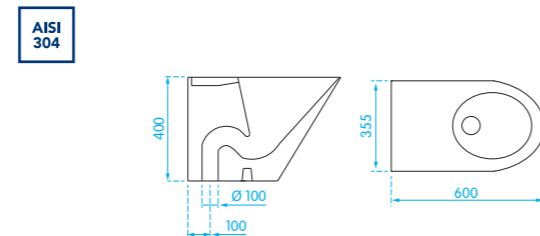

Bidé Unax

- Acabamento: satinado, superfície lisa e anti-cortes

Referência ELS080

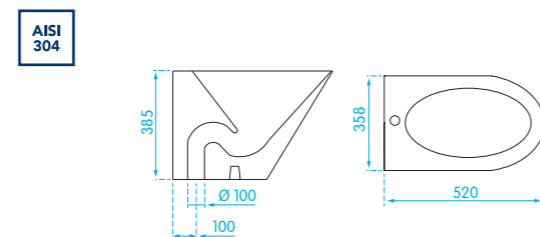

Sanita Suspensa Unax

- Inclui tampo em poliéster transparente
- Acabamento: satinado, superfície lisa e anti-cortes

Referência ELS083

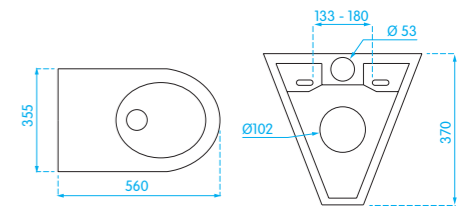

Pia Turca

- Acabamento: satinado, superfície lisa e anti-cortes

Referência ELS089

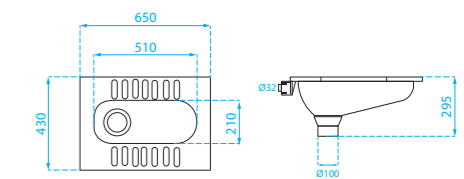

Base de Duche

- Aplicação: encastrar
- Acabamento: satinado

Medida	700x700x65	800x800x65	900x900x65
Referência	ELS101	ELS087	ELS088

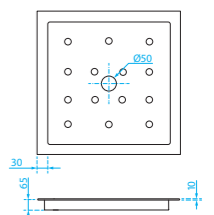

Versão pousar disponível sob consulta

Válvula para Base de Duche

Referência EES131



**NEW** Urinol Mind



- Alimentação posterior
- Inclui sifão e válvula
- Acabamento: exterior em satinado e interior em brilho, superfície lisa e anti-cortes

Referência ELS640

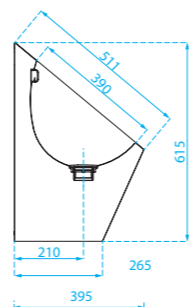

Urinol Round



- Alimentação posterior
- Inclui sifão e válvula
- Acabamento: satinado, superfície lisa e anti-cortes

Referência ELS085

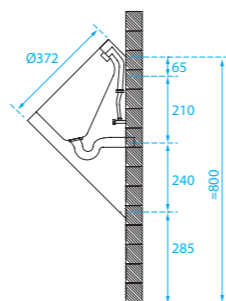

Urinol Tonic



- Alimentação superior
- Inclui sifão e válvula
- Acabamento: satinado, superfície lisa e anti-cortes

Referência ELS084



Separador de Urinol

- Medida: 350x40x700
- Acabamento: satinado, superfície lisa e anti-cortes

Referência ELS086



Urinol Colectivo



- Aplicação: mural (esquadros incluídos)
- Alimentação superior
- Descarga Ø50
- Acabamento: satinado, superfície lisa e anti-cortes
- Versão standard: 1 ponto de entrada e de descarga central
- Opcional: pontos de entrada e de descarga de água adicionais

Medida	600x1200x230	600x1800x230	600x2000x230	600x2400x230	600x3000x230
Referência	ELS374	ELS385	ELS386	ELS387	ELS388



## ALTA-SEGURANÇA

Esta linha de sanitários em inox destina-se a espaços onde o grau de exigência de produtos anti-vandalismo é elevado, nomeadamente em prisões e espaços públicos como estádios, aeroportos ou áreas de serviço.



### Lavatório

- Pernos de fixação em galeria técnica
- Interior rígido com espuma de poliuretano expandido

Referência ELS225

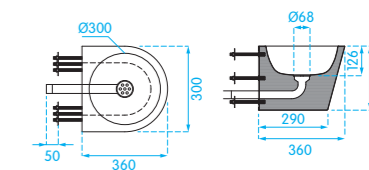

### Lavatório de Canto

- Pernos de fixação em galeria técnica
- Interior rígido com espuma de poliuretano expandido

Modelo direita esquerda  
Referência ELS226 ELS227

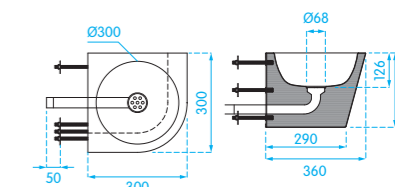

### Sanita

- Pernos de fixação em galeria técnica
- Interior rígido com espuma de poliuretano expandido

Referência ELS203

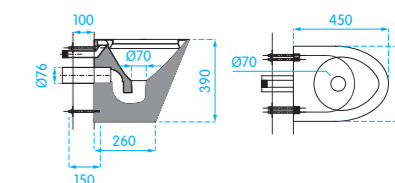

### Tampo de sanita

- Material: ABS
- Cor: cinza

Referência ELS204









## Poupe água para as gerações futuras!

Procurando uma maior funcionalidade e eficiência hídrica nos sanitários dos espaços públicos, lançamos um novo Urinol sem consumo de água, mediante o uso de um cartucho de nova geração sem selante líquido.

O novo cartucho Waterless apresenta uma nova tecnologia que permite uma melhor performance, comparativamente aos modelos clássicos:

- Inodoro e higiênico, sem odores e maus cheiros
- Económico, cartucho com longo ciclo de vida
- Poupança efectiva de água e energia
- Fácil manutenção

### NEW Urinol Waterless

Referência ELS658

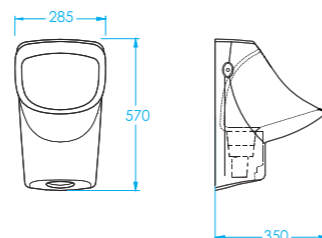

### NEW Cartucho para Urinol Waterless

- Longo ciclo de vida (15.000 a 20.000 utilizações)
- Inclui válvula de retenção, evitando os odores e maus cheiros mesmo não sendo utilizado por um longo período de tempo
- Incorpora dispositivo ecológico que evita a formação de bactérias
- Fácil de retirar e substituir
- Manutenção/limpeza compatível com água e outros líquidos (consultar em [www.erix.pt](http://www.erix.pt))

Referência ELS986

### NEW Urinol Electrónico

- Caudal 5 lt/min (com limitador de caudal)
- Classe de pressão: 1 a 8 bar
- Descarga só é accionada se o utilizador for detectado por pelo menos 10 segundos em frente ao urinol
- Descarga de manutenção a cada 24h sem uso
- Protecção contra uso indevido: fecho automático após 60 segundos de funcionamento contínuo
- Versão bateria: Lithium 6V (incluída); duração 220.000 ciclos; indicador de Led de bateria fraca
- Versão eléctrica inclui caixa para embutir (130x110x50) com transformador 230V

Modelo	Bateria	Eléctrico
Referência	ELS651	ELS652

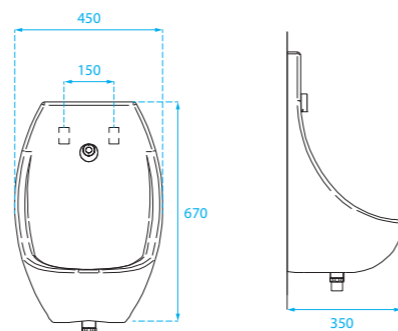

### NEW Urinol Win

Modelo	entrada superior	entrada posterior
Referência	ELS659	ELS660

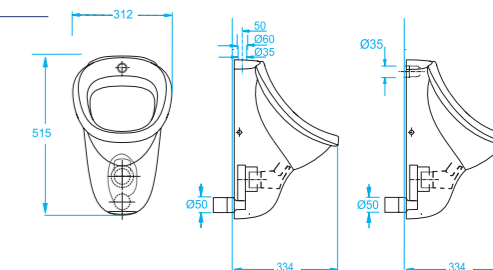

### Separador de Urinol

- Cerâmica

Referência ELS135

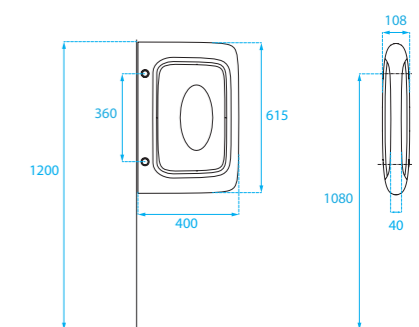

### Pia Turca

Referência ELS100

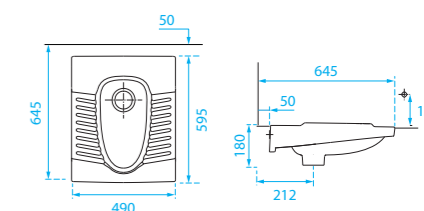

### Bebedouro

- Aplicação: mural
- Com furação para torneira

Referência ELS097

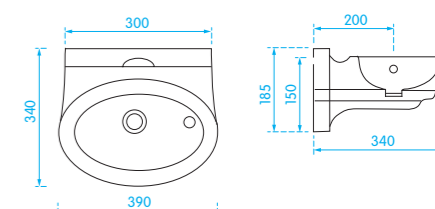



**DOCOL**

**DocolMatic**

Os produtos DocolMatic são accionados com uma leve pressão manual e fecham automaticamente, o que permite economia de água. São indicados para ambientes públicos.

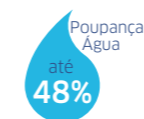
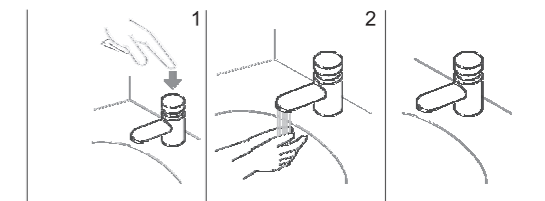

**Torneira temporizada para lavatório Compact**



Solução ideal para aplicação em cubas pequenas.

- Temporização 6 segundos
- Classe de pressão: 0,2 a 4 bar
- Temperatura máxima da água: 40 °C
- Acabamento cromado biníquel de alta resistência à corrosão, conservando a beleza do produto por muito mais tempo

Referência ET010

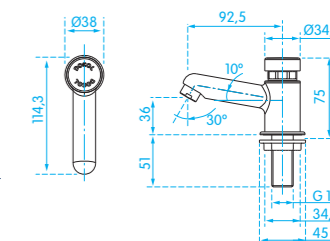

**Torneira temporizada para lavatório Alfa**



- Perlator embutido que, além de garantir economia de água, é mais resistente ao vandalismo
- Temporização 6 segundos
- Classe de pressão: 0,2 a 4 bar
- Temperatura máxima da água: 40 °C
- Acabamento cromado biníquel de alta resistência à corrosão, conservando a beleza do produto por muito mais tempo

Referência ET009

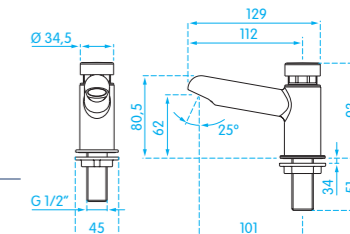

**Dispensador de sabão para bancada Compact**



Duas formas fáceis de repor o sabonete líquido: por cima, retirando o cartucho ou por baixo, retirando o reservatório



- Para uso de sabonete líquido
- Quando pressionado, fornece a quantidade ideal (aproximadamente 1 ml) para a lavagem das mãos
- Reservatório com capacidade de 1 lt
- Acabamento cromado biníquel de alta resistência à corrosão, conservando a beleza do produto por muito mais tempo

Referência EH066

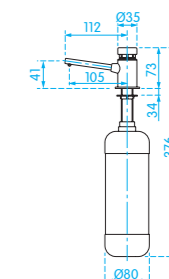





Poupança  
Água  
até  
**48%**



### Torneira temporizada para lavatório Pedalmatic



Facilidade de utilização com o sistema Joy Stick, o qual permite que a alavanca seja accionada em qualquer sentido com o pé ou joelho. Produto desenvolvido para instalação sem necessidade de partir a parede

- Pedal anti-deslizante
- Temporização 3 segundos
- Classe de pressão: 0,2 a 4 bar
- Temperatura máxima da água: 40 °C

Referência ET022

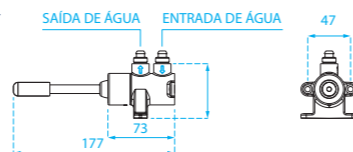

Pode ser instalado no pavimento ou na parede

**DOCOL**

Poupança  
Água  
até  
**48%**



### Bica fixa para lavatório

- Acabamento cromado biníquel de alta resistência à corrosão, conservando a beleza do produto por muito mais tempo

Referência ET017



Compatível com ET020, ET021, ET022, ET023 e ET300

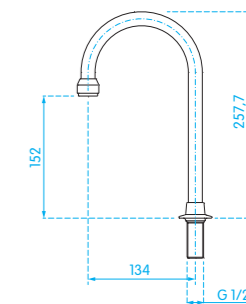

**DOCOL**



### Bica giratória para lavatório

- Acabamento cromado biníquel de alta resistência à corrosão, conservando a beleza do produto por muito mais tempo

Referência ET018



Compatível com ET020, ET021, ET022, ET023 e ET300

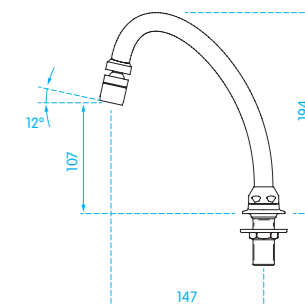

### Torneira hidromecânica de chão para lavatório

- Produto desenvolvido em inox escovado para maior durabilidade e resistência
- Temporização 3 segundos
- Classe de pressão: 0,2 a 4 bar
- Temperatura máxima da água: 40 °C

Referência ET020

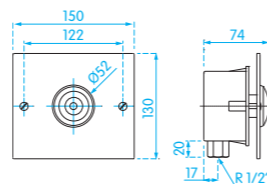

### Torneira hidromecânica de parede para lavatório

- Produto desenvolvido em inox escovado para maior durabilidade e resistência
- Temporização 3 segundos
- Classe de pressão: 0,2 a 4 bar
- Temperatura máxima da água: 40 °C

Referência ET021



Pode ser instalado na parede ou nos móveis

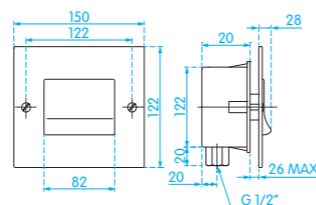

### Bica curta de parede para lavatório

- Acabamento cromado biníquel de alta resistência à corrosão, conservando a beleza do produto por muito mais tempo

Referência ET159



Compatível com ET020, ET021, ET022, ET023 e ET300

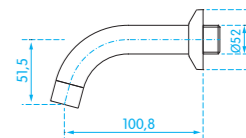

### Bica longa de parede para lavatório

- Acabamento cromado biníquel de alta resistência à corrosão, conservando a beleza do produto por muito mais tempo

Referência ET019



Compatível com ET020, ET021, ET022, ET023 e ET300

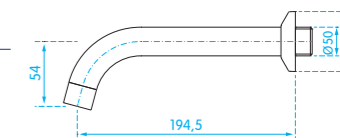



Poupança  
Água  
até  
**48%**



### Torneira temporizada de encastrar para duche



Manipulo anti-furto, fixado por parafuso sextavado interno

- Temporização 30 segundos
- Classe de pressão: 0,2 a 4 bar
- Temperatura máxima da água: 70 °C
- Acabamento cromado biníquel de alta resistência à corrosão, conservando a beleza do produto por muito mais tempo

Referência ET024



**DOCOL**

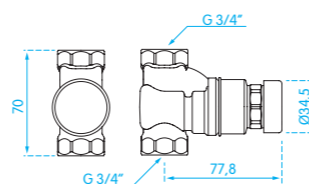

Ver chuveiros página 133, 134 e 135

### Misturadora temporizada termostática de encastrar para duche



Manipulo anti-furto, fixado por parafuso sextavado interno

- Temporização 30 segundos
- Classe de pressão: 0,2 a 4 bar
- Temperatura máxima da água: 70 °C
- Acabamento cromado biníquel de alta resistência à corrosão, conservando a beleza do produto por muito mais tempo

Referência ET025

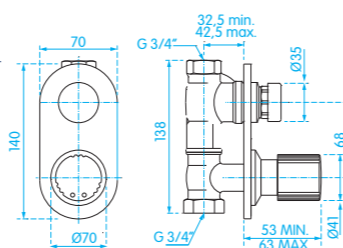

Ver chuveiros página 133, 134 e 135



### Torneira temporizada com alimentação interior para duche

- Temporização: 30 segundos
- Classe de pressão: 0,2 a 4 bar
- Temperatura máxima da água: 70°C
- Acabamento cromado biníquel de alta resistência à corrosão, conservando a beleza do produto por muito mais tempo

Referência ET027

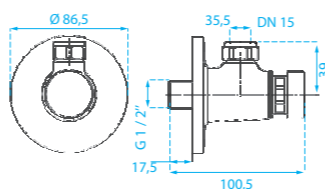

Ver chuveiros página 133, 134 e 135



### Torneira temporizada com alimentação exterior para duche

- Temporização: 30 segundos
- Classe de pressão: 0,2 a 4 bar
- Temperatura máxima da água: 70°C
- Acabamento cromado biníquel de alta resistência à corrosão, conservando a beleza do produto por muito mais tempo

Referência ET026

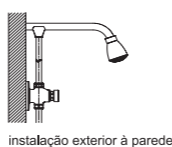
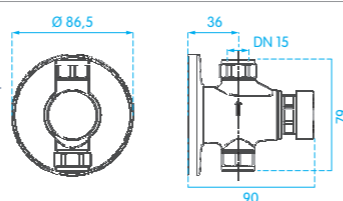

Ver chuveiros página 133, 134 e 135

Poupança  
Água  
até  
**48%**



### Torneira temporizada para urinol

- Temporização 6 segundos
- Acabamento cromado biníquel de alta resistência à corrosão
- Classe de pressão: 0,2 a 4 bar

Referência ET029



**DOCOL**

### Válvula de descarga de encastrar para sanita



Fácil manutenção através do acesso frontal

- Ligação 1"1/4
- Instalação: encastrar
- Permite regulação do caudal da descarga
- Classe de pressão: 0,2 a 4 bar

Referência ET034

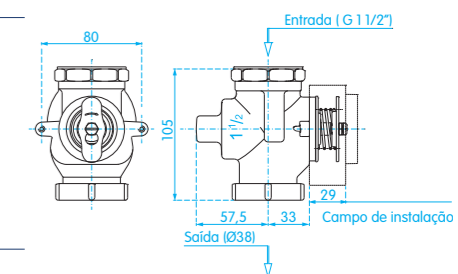

### Tubo de ligação

Modelo posterior  
Referência ET036

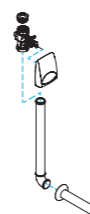

### Tubo de ligação

Modelo superior  
Referência ET037

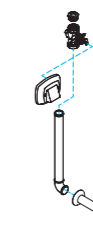

Poupança  
Água  
até  
**48%**

**DOCOL**

**Comando de dupla descarga Square**

- Alta resistência à corrosão
- Acabamento preto: mate
- Acabamento branco: brilho

Modelo	cromado	preto	branco
Referência	ET162	ET290	ET291

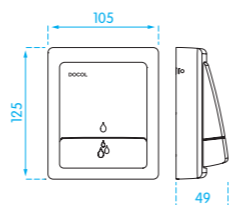

**! IMPORTANTE**

Instalação exclusiva com válvula de descarga ET034 (Ver página 119)



**Comando de dupla descarga Clássica**

Referência ET681

**! IMPORTANTE**

Instalação exclusiva com válvula de descarga ET034 (Ver página 119)

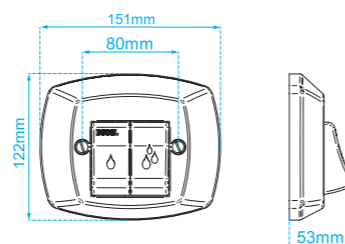

**Comando de descarga Clássica**

Referência ET041

**! IMPORTANTE**

Instalação exclusiva com válvula de descarga ET034 (Ver página 119)

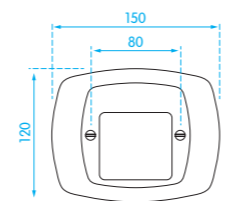

**Comando de descarga Luxus**

Referência ET039

**! IMPORTANTE**

Instalação exclusiva com válvula de descarga ET034 (Ver página 119)

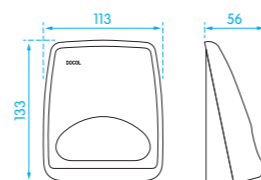

**DOCOL**

**ANTI-VANDALISMO**

Produtos projectados para instalação em locais públicos, resistentes a actos de vandalismo e equipados com sistema hidromecânico que evita o desperdício de água.

Poupança  
Água  
até  
**48%**

**Torneira temporizada de parede para lavatório**

- Produto embutido/chumbado na parede, podendo suportar até 200 kg
- Perlator embutido que, além de garantir economia de água, é mais resistente ao vandalismo
- Temporização: 6 seg.
- Classe de pressão: 0,2 a 4 bar
- Temperatura máxima da água: 40°C
- Acabamento cromado biníquel de alta resistência à corrosão, conservando a beleza do produto por muito mais tempo
- A bica tem 16mm de variação possível para a instalação (ajuste feito por gabarito que acompanha o produto).

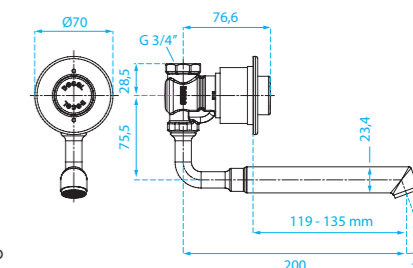

Referência ET069



**Torneira temporizada de encastrar para duche**

- Produto embutido/chumbado na parede, podendo suportar até 200 kg
- Temporização: 30 seg.
- Classe de pressão: 0,2 a 4 bar
- Temperatura máxima da água: 70°C
- Acabamento cromado biníquel de alta resistência à corrosão, conservando a beleza do produto por muito mais tempo.

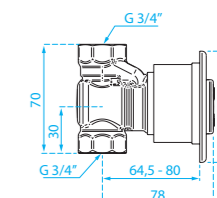

Referência ET121



**Torneira temporizada de encastrar para duche com chuveiro**

- Produto embutido/chumbado na parede, podendo suportar até 200 kg
- Temporização: 30 seg.
- Classe de pressão: 0,2 a 4 bar
- Temperatura máxima da água: 70°C
- Acabamento cromado biníquel de alta resistência à corrosão, conservando a beleza do produto por muito mais tempo.

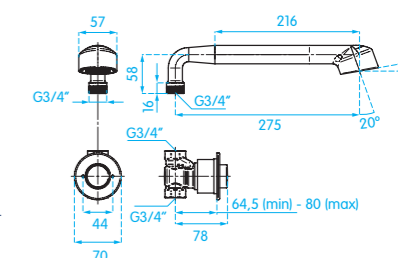

Referência ET054





Poupança  
Água  
até  
**48%**



### Torneira temporizada de encastrar para urinol

- Aplicação: urinol com entrada de água posterior
- Temporização: 6 seg.
- Classe de pressão: 0,2 a 4 bar
- Acabamento cromado biníquel de alta resistência à corrosão, conservando a beleza do produto por muito mais tempo.

Referência ET052

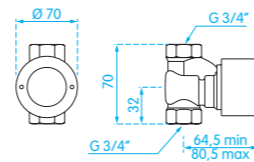

#### ! IMPORTANTE

Para urinol com entrada superior instalar tubo de ligação ET053

**DOCOL**

**DOCOL**



### SANITA

- Classe de pressão: 0,2 a 4 bar

#### Botão de descarga

Modelo	100-200	200-300
Referência	ET058	ET059

#### Válvula de descarga

Referência ET034



### Tubo de ligação

- Acabamento cromado biníquel de alta resistência à corrosão, conservando a beleza do produto por muito mais tempo.

Referência ET053

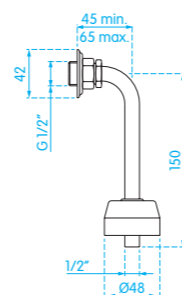

### LAVATÓRIO



Bica compacta, resistente e higiênica, proporciona a segurança necessária contra tentativas de danificação ou furto, o que diminui custos de manutenção e o risco de ser usada como arma ou ferramenta

- Classe de pressão: 0,2 a 4 bar

#### Botão de descarga

Modelo	100-200	200-300
Referência	ET058	ET059

#### Válvula para bica

Referência ET062



#### Bica

Modelo	100-200	200-300
Referência	ET060	ET061

#### Regulador de pressão

Referência ET063

### NEW Comando de descarga anti-vandalismo



Em caso de manutenção, os componentes embutidos podem ser facilmente removidos com o uso de uma chave especial.

- Resistência com alta durabilidade
- Componentes totalmente embutidos dificultam a deprecação e o furto de peças
- Acabamento cromado biníquel de alta resistência à corrosão, conservando a beleza do produto por muito mais tempo

Referência ET507

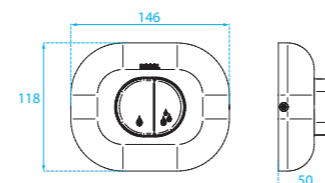

#### ! IMPORTANTE

Instalação exclusiva com válvula de descarga ET034 (ver página 119)



### DUCHE



Chuveiro proporciona a segurança necessária contra vandalismo, furto e principalmente tentativas de suicídio, dada a sua curvatura e dimensão não permite que cordas sejam penduradas.

- Classe de pressão: 0,2 a 4 bar

#### Botão de descarga

Modelo	100-200	200-300
Referência	ET058	ET059

#### Chuveiro

Modelo	100-200	200-300
Referência	ET066	ET067

#### Válvula para chuveiro

Referência ET068

#### Regulador de pressão

Referência ET063



# DOCOL

## DocolSensor

Permite accionar o fluxo de água através da interacção com o sistema infravermelho. O encerramento ocorre de forma automática, entre 4 a 6 segundos, após o utilizador se afastar da área de detecção do produto.

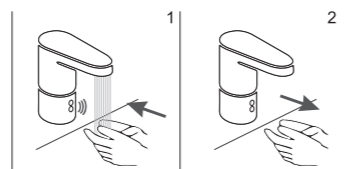

DocolSensor

Poupança Água até 58%

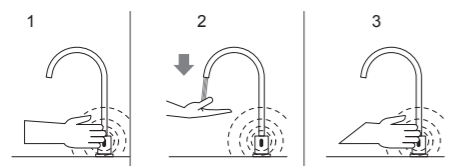

ON / OFF

## ON/OFF

No sistema ON/OFF, o fluxo de água é accionado automaticamente com a aproximação das mãos no campo de detecção do sensor e encerrada com nova aproximação ou após 90 segundos de funcionamento contínuo.

## Tecnologia WaveSCI

Todas as torneiras DocolSensor incluem a tecnologia WaveSCI, que inibe o accionamento da torneira por variações de luminosidade do ambiente.

### NEW Torneira electrónica para lavatório Formatta

- Funcionamento DocolSensor
- Perlator embutido que, além de garantir economia de água, é mais resistente ao vandalismo
- Inclui fixador anti-vandalismo que permite fixar a torneira na bancada com mais firmeza, impossibilitando o seu furto
- Temporização 6 segundos
- Classe de pressão: 0,2 a 4 bar
- Temperatura máxima da água: 40 °C.
- Acabamento cromado biníquel de alta resistência à corrosão, conservando a beleza do produto por muito mais tempo

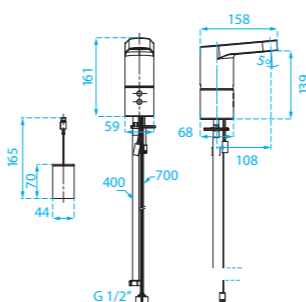

Modelo	eléctrica	bateria
Referência	ET485	ET486



### Torneira electrónica para lavatório Zenit

- Funcionamento DocolSensor
- Perlator embutido que, além de garantir economia de água, é mais resistente ao vandalismo
- Inclui fixador anti-vandalismo que permite fixar a torneira na bancada com mais firmeza, impossibilitando o seu furto
- Temporização 6 segundos
- Classe de pressão: 0,2 a 4 bar
- Temperatura máxima da água: 40 °C.
- Acabamento cromado biníquel de alta resistência à corrosão, conservando a beleza do produto por muito mais tempo

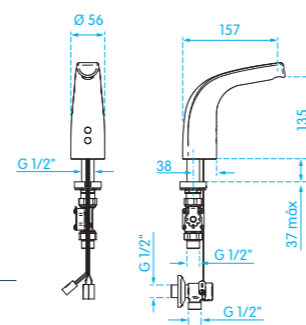

Modelo	eléctrica	bateria
Referência	ET044	ET043



# DOCOL

## Dispensador de sabão automático para bancada

- Funcionamento DocolSensor
- Para uso de sabonete líquido
- Ciclo fixo: garantia da mesma dosagem a cada accionamento (aproximadamente 1 ml por ciclo)
- Inclui fixador anti-vandalismo que permite fixar a torneira na bancada com mais firmeza, impossibilitando o seu furto
- Maior resistência e vida útil: suporta acima de 500 mil ciclos de accionamento
- Fácil abastecimento: sistema de encaixe rápido e prático do reservatório
- Reservatório com capacidade de 1 lt
- Acabamento cromado biníquel de alta resistência à corrosão, conservando a beleza do produto por muito mais tempo
- Fonte de alimentação: funcionamento de 90 a 240V, com saída 12V

Poupança Água até 58%

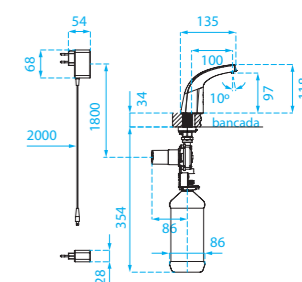

Referência EH078



## Torneira electrónica bica alta para lavatório



Ideal para locais onde a higiene absoluta é indispensável. O tamanho e a curvatura da bica proporcionam conforto para higienização das mãos e antebraços.

- Funcionamento ON/OFF
- Perlator embutido que, além de garantir economia de água, é mais resistente ao vandalismo
- Inclui fixador anti-vandalismo que permite fixar a torneira na bancada com mais firmeza, impossibilitando o seu furto
- Classe de pressão: 0,2 a 4 bar
- Temperatura máxima da água: 40 °C.
- Acabamento cromado biníquel de alta resistência à corrosão, conservando a beleza do produto por muito mais tempo

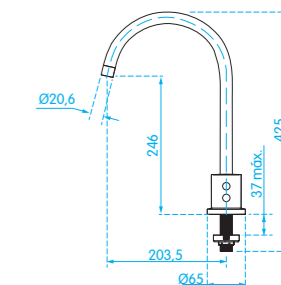

Modelo	eléctrica	bateria
Referência	ET016	ET160



## Torneira electrónica de encastrar para lavatório

- Funcionamento DocolSensor
- Perlator embutido que, além de garantir economia de água, é mais resistente ao vandalismo
- Classe de pressão: 0,2 a 4 bar
- Temperatura máxima da água: 40 °C.
- Acabamento em inox escovado: maior durabilidade e resistência com um acabamento diferenciado

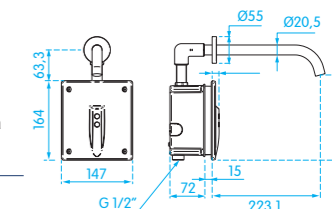

Modelo	eléctrica	bateria
Referência	ET046	ET045





Poupança  
Água  
até  
58%



### Torneira electrónica para de encastrar urinol



Instalação totalmente embutida, o que proporciona mais resistência contra vandalismo e maior facilidade na limpeza

- Funcionamento DocolSensor
- Caudal standard: 0,7 lts por descarga (6 lts/min)
- Início de descarga 2 segundos após afastamento do utilizador
- Tempo de descarga: 5 segundos
- Descarga de manutenção a cada 12h sem uso
- Classe de pressão: 1-4 bar
- Acabamento em inox escovado: maior durabilidade e resistência com um acabamento diferenciado

Modelo	eléctrica	bateria
Referência	ET050	ET049



## DOCOL

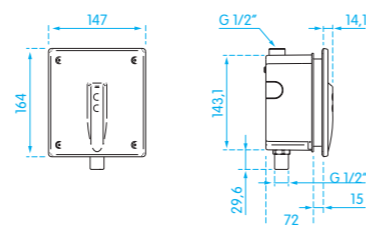

Para urinol com entrada de água superior, recomenda-se o tubo de ligação ET053

### Torneira electrónica para urinol Zenit

- Funcionamento DocolSensor
- Caudal standard: 0,7 lts por descarga (6 lts/min)
- Início de descarga 2 segundos após afastamento do utilizador
- Tempo de descarga: 5 segundos
- Descarga de manutenção a cada 12h sem uso
- Classe de pressão: 1-4 bar
- Tubo de ligação corrugado, facilita a ligação ao urinol

Modelo	eléctrica	bateria
Referência	ET048	ET047

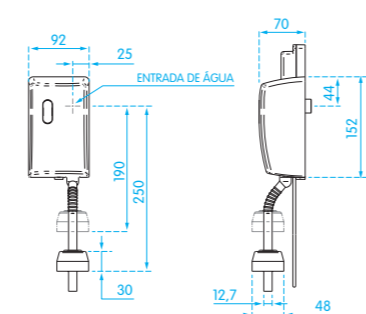

### NEW Comando electrónico de encastrar para sanita



Instalação totalmente embutida, o que proporciona mais resistência contra vandalismo e maior facilidade na limpeza

- Funcionamento DocolSensor
- Protecção contra o uso indevido: a cada três descargas seguidas, o sistema impede os accionamentos por 30 segundos
- Acabamento cromado biníquel de alta resistência à corrosão, conservando a beleza do produto por muito mais tempo
- Fonte de alimentação: funcionamento de 90 a 240V, com saída em 12V

Referência	ET293
------------	-------

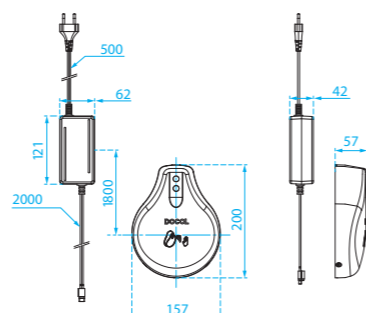

Instalação exclusiva com válvula de descarga ET034 (ver página 119)



## DOCOL

### DocolPresence

É uma tecnologia de accionamento por aproximação das mãos em qualquer área do produto, sem a necessidade de toque. O encerramento do fluxo de água ocorre de forma automática entre 2 a 4 segundos após o afastamento as mãos.

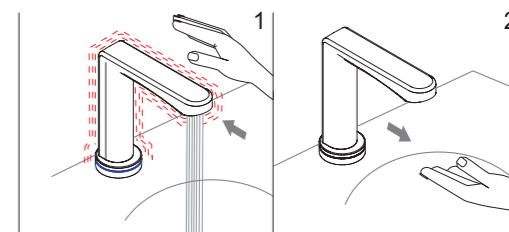

### Tecnologia Dynamic Field®

Todos as torneiras DocolPresence estão equipadas com tecnologia Dynamic Field® que diferencia objetos de pessoas, não permitindo que estes interfiram com o funcionamento da torneira.



ET505

- Funcionamento DocolPresence com tecnologia Dynamic Field®
- LED posicionado na base do produto indica quando o produto está em funcionamento
- Perlator embutido que, além de garantir economia de água, é mais resistente ao vandalismo
- Inclui fixador anti-vandalismo que permite fixar a torneira na bancada com mais firmeza, impossibilitando o seu furto
- Classe de pressão: 0,2 a 4 bar
- Temperatura máxima da água: 40°C
- Acabamento cromado biníquel de alta resistência à corrosão
- Possui uma fonte de alimentação universal: funcionamento de 90 a 240V, com saída em 12 V

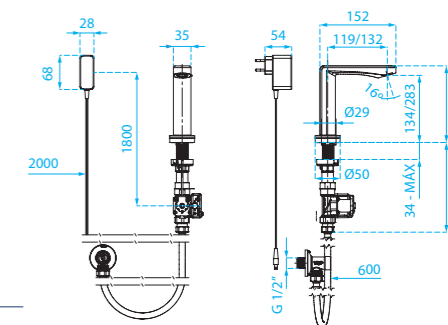

### NEW Torneira para lavatório DocolGalaxia

Referência	ET508
------------	-------

### NEW Torneira bica alta para lavatório DocolGalaxia

Referência	ET505
------------	-------



### NEW Dispensador de sabão DocolPresence

- Funcionamento DocolPresence
- LED posicionado na base do produto indica quando o produto está em funcionamento
- Inclui fixador anti-vandalismo que permite fixar a torneira na bancada com mais firmeza, impossibilitando o seu furto
- Ciclo fixo: garantia da mesma dosagem a cada accionamento (aproximadamente 1 ml por ciclo)
- Acabamento cromado biníquel de alta resistência à corrosão
- Fonte de alimentação universal: funcionamento de 90 a 240V, com saída em 12 V

Referência	ET513
------------	-------

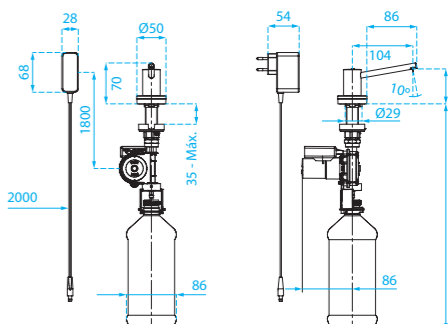

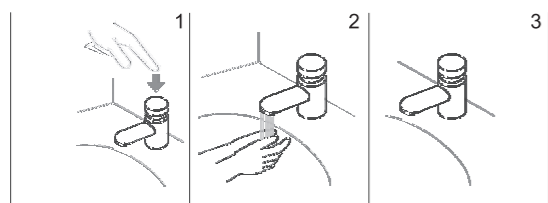

## EriMatic

Os produtos EriMatic são accionados com uma leve pressão manual e fecham automaticamente, o que permite economia de água. São indicados para ambientes públicos.

### NEW Torneira temporizada com bica inferior para lavatório



- Temporização: 6 segundos
- Classe de pressão: 1 a 5 bar
- Caudal: 5 a 10 lt/min
- Temperatura máxima da água: 70°C
- Bica giratória
- Acabamento cromado resistente à corrosão

Referência ET664

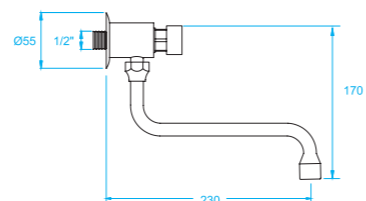

### NEW Torneira temporizada com bica superior para lavatório



- Temporização: 6 segundos
- Classe de pressão: 1 a 5 bar
- Caudal: 5 a 10 lt/min
- Temperatura máxima da água: 70°C
- Bica giratória
- Acabamento cromado resistente à corrosão

Referência ET663

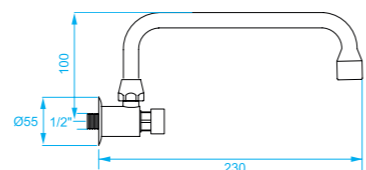

### Misturadora de pedal anti-deslizante para lavatório



- Aplicação: Pavimento/Parede
- Accionamento: Pé
- Selecção da temperatura da água em função de pressão do pedal (progressiva)
- Classe de pressão: 1 a 5 bar
- Temperatura máxima da água: 70°C

Referência ET023

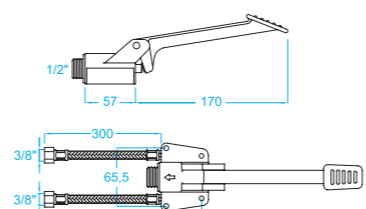

### Torneira de pedal anti-deslizante para lavatório



- Aplicação: Parede/Pavimento
- Accionamento: Pé
- Classe de pressão: 1 a 5 bar
- Temperatura máxima da água: 70°C
- Acabamento cromado resistente à corrosão

Referência ET300

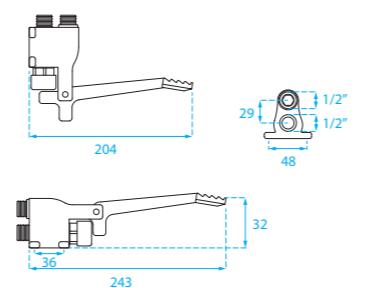

ET421



ET603

### NEW Torneira temporizada de painel

- Temporização: 6 segundos
- Caudal: 5 a 10 lt/min
- Classe de pressão: 1 a 5 bar
- Temperatura máxima da água: 70°C
- Acabamento cromado resistente à corrosão

Modelo batente parafusos  
Referência ET421 ET603

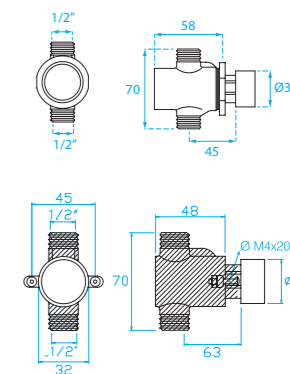

### Torneira temporizada de alavanca de painel para lavatório



- Temporização: 6 segundos
- Classe de pressão: 1 a 5 bar
- Caudal: 5 a 10 lt/min
- Temperatura máxima da água: 70°C
- Fixação por parafusos
- Acabamento cromado resistente à corrosão

Referência ET604

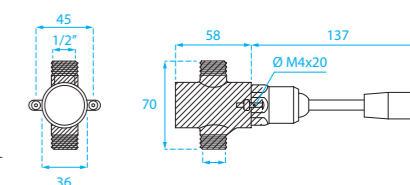

### Misturadora temporizada com alimentação interior para duche



- Temporização: 20 segundos
- Classe de pressão: 1 a 5 bar
- Caudal: 12 lt/min
- Temperatura máxima da água: 70°C
- Acabamento cromado resistente à corrosão

Referência ET228

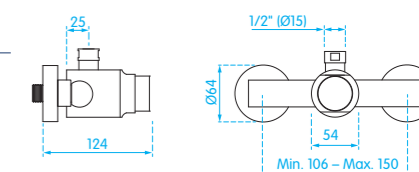

**! IMPORTANTE**

Ver chuveiros nas páginas 133, 134 e 135

### Misturadora temporizada com alimentação exterior para duche



- Temporização: 20 segundos
- Classe de pressão: 1 a 5 bar
- Caudal: 12 lt/min
- Temperatura máxima da água: 70°C
- Acabamento cromado resistente à corrosão

Referência ET605

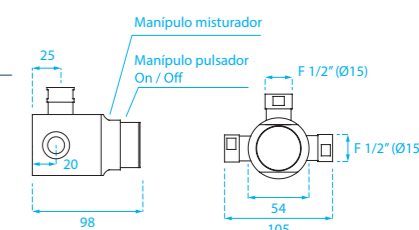

**! IMPORTANTE**

Ver chuveiros nas páginas 133, 134 e 135



**NEW** Fluxómetro exterior vertical para sanita



- Temporização: 4 segundos
- Classe de pressão: 1 a 5 bar
- Caudal: 90 lt/min
- Para perfeito funcionamento recomenda-se um caudal mínimo de 1,5 lts/seg

Medida 3/4"   
 Referência ET606

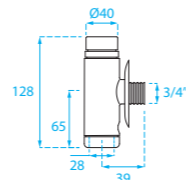

Fluxómetro exterior horizontal para sanita



- Temporização: 4 segundos
- Classe de pressão: 2 a 6 bar
- Caudal: 94 lts/min
- Temperatura máxima: 70°C

Medida 3/4" 1"   
 Referência ET030 ET032



**NEW** Fluxómetro de encastrar com espelho redondo para sanita



- Temporização: 4 segundos
- Classe de pressão: 2 a 6 bar
- Caudal: 94 lt/min
- Para perfeito funcionamento recomenda-se um caudal mínimo de 1,5 lts/seg

Medida 3/4"   
 Referência ET179

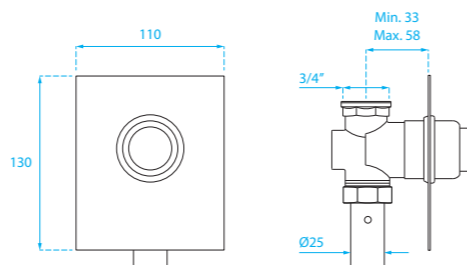

**NEW** Fluxómetro de encastrar com espelho quadrado para sanita



- Temporização: 4 segundos
- Classe de pressão: 2 a 6 bar
- Caudal: 94 lt/min
- Para perfeito funcionamento recomenda-se um caudal mínimo de 1,5 lts/seg

Medida 3/4"   
 Referência ET180

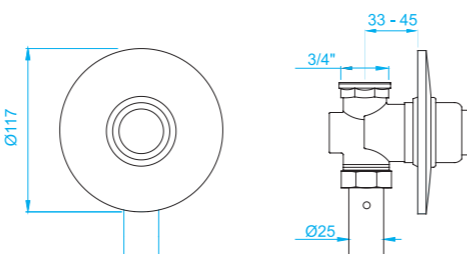

Tubo de ligação para fluxómetro ET030 / ET032

Medida 3/4" 1"   
 Referência ET031 ET033

Tubo de ligação para fluxómetro ET606

Medida 3/4"   
 Referência ET607

Tubo de ligação para fluxómetro de encastrar

Medida 3/4"   
 Referência ET181

EriSensor

Nos produtos EriSensor o accionamento do fluxo de água é feito através do sistema de infravermelhos. O encerramento ocorre de forma automática, após o utilizador se afastar da área de detecção do produto.

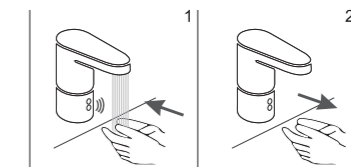

**NEW** Torneira electrónica para lavatório



- Funcionamento EriSensor
- Encerra automaticamente após 30 segundos de funcionamento contínuo
- Área de detecção regulável
- Inclui filtro
- Classe de pressão: 0,5 a 6 bar
- Temperatura máxima da água: 50°C
- Bateria: 2 pilhas LR6 AA (duração 200.000 ciclos ou 1 ano)
- Acabamento cromado resistente à corrosão

Modelo torneira misturadora   
 Referência ET632 ET631

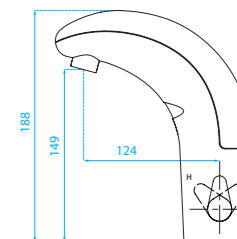

**NEW** Torneira electrónica para urinol



- Funcionamento EriSensor
- Encerra automaticamente após 30 segundos de funcionamento contínuo
- Área de detecção regulável de 5 - 50 cm
- Início de descarga 2 segundos após afastamento do utilizador
- Classe de pressão: 0,5 a 8 bar
- Bateria: Lithium 6V (duração 250.000 ciclos)
- Led indicador de bateria descarregada
- Acabamento cromado resistente à corrosão

Modelo Bateria   
 Referência ET656

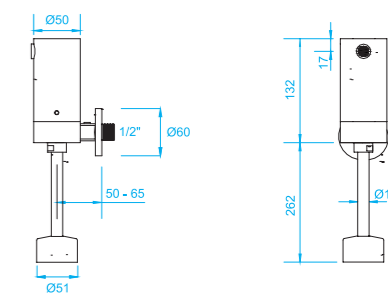

Torneira electrónica de parede para lavatório



Modelo Bateria   
 Referência ET268

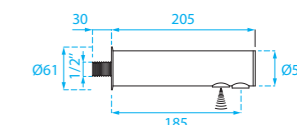

**Lightbulb icon** Sem pré-instalação: sensor, electroválvula e bateria no interior da torneira

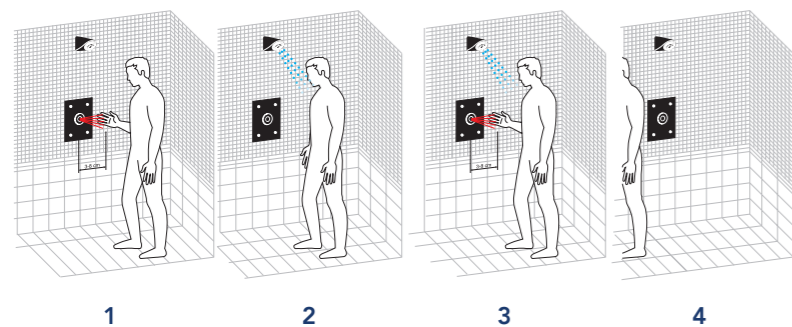

**FUNCIONAMENTO ON / OFF**

Accionamento automático com a aproximação das mãos (3-8 cm) e encerra com nova aproximação ou após 60 segundos de funcionamento contínuo.

**Torneira electrónica de encastrar para duche**

- Funcionamento ON/OFF
- Caudal: 8 lts/min (com regulador de caudal)
- Classe de pressão: 1 a 8 bar
- Temperatura máxima: 70°C
- Auto-descarga a cada 24h (desde a última utilização)
- Versão bateria inclui LED indicador de falta de bateria
- Para perfeito funcionamento recomenda-se um caudal mínimo de 1,5 lts/seg



Fixação: Anti-vandalismo

Modelo	eléctrica	bateria
Referência	ET265	ET264



**! IMPORTANTE**

Versão eléctrica inclui caixa para embutir (130x110x50) com transformador 230V

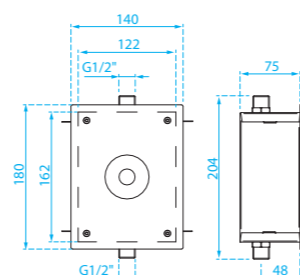

**Misturadora electrónica de encastrar para duche**

- Funcionamento ON/OFF
- Caudal: 8 lts/min (com regulador de caudal)
- Classe de pressão: 1 a 8 bar
- Temperatura máxima: 70°C
- Auto-descarga a cada 24h (desde a última utilização)
- Versão bateria inclui LED indicador de falta de bateria
- Para perfeito funcionamento recomenda-se um caudal mínimo de 1,5 lts/seg



Fixação: Anti-vandalismo

Modelo	eléctrica	bateria
Referência	ET267	ET266



**! IMPORTANTE**

Versão eléctrica inclui caixa para embutir (130x110x50) com transformador 230V

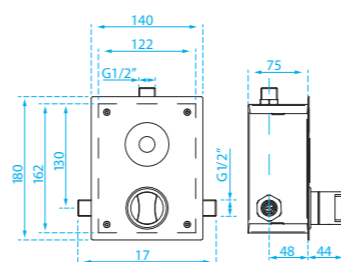

**NEW Chuveiro**

- Difusor fixo
- Fixação com chave sextavada de 4mm
- Acabamento cromado biníquel de alta resistência à corrosão

Referência ET459

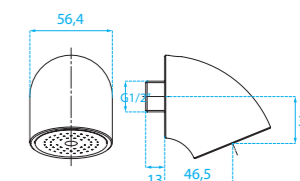

**Chuveiro**

- Difusor fixo
- Acabamento cromado biníquel de alta resistência à corrosão

Referência EES046

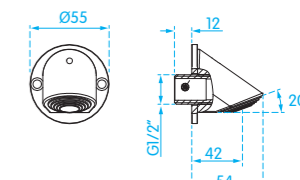

**Chuveiro**

- Difusor orientável
- Anti-calcário
- Fixação com chave sextavada de 4mm
- Acabamento cromado biníquel de alta resistência à corrosão

Referência EES251

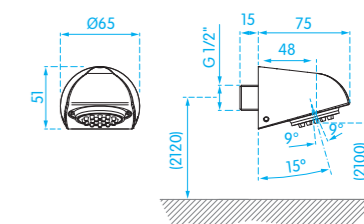

**Chuveiro**

- Permite alimentação de água exterior
- Difusor fixo
- Fixação com chave sextavada de 4mm
- Acabamento cromado biníquel de alta resistência à corrosão

Referência EES135

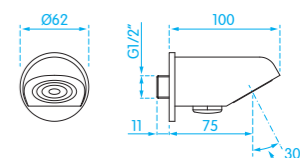

**NEW Chuveiro com braço**

- Difusor fixo
- Produto embutido/chumbado na parede, podendo suportar até 200 kg
- Acabamento cromado biníquel de alta resistência à corrosão

Referência ET458

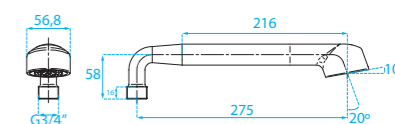





**NEW** Coluna com chuveiro "S"

- Classe de pressão: 1 a 4 bar
- Temperatura máxima da água: 70°C
- Difusor orientável
- Fixação com chave sextavada
- Acabamento cromado resistente à corrosão

Referência EES016

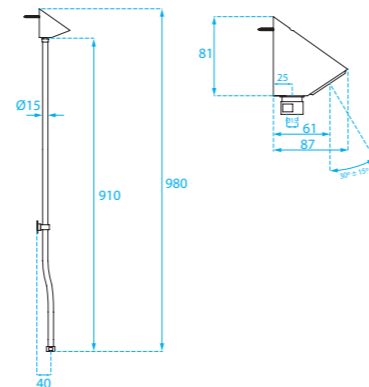

**NEW** Coluna com chuveiro

- Classe de pressão: 1 a 4 bar
- Temperatura máxima da água: 70°C
- Difusor orientável
- Fixação com chave sextavada
- Acabamento cromado resistente à corrosão

Referência EES017

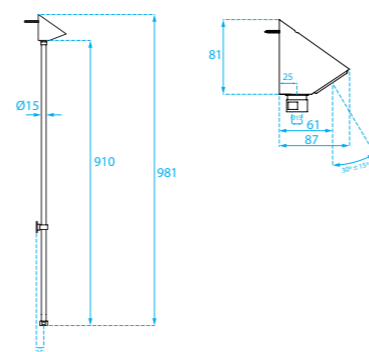

**NEW** Chuveiro

- Permite alimentação de água exterior
- Classe de pressão: 1 a 4 bar
- Temperatura máxima da água: 70°C
- Difusor orientável
- Fixação com chave sextavada
- Acabamento cromado resistente à corrosão

Referência EES018

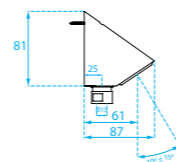

Chuveiro com braço

- Cabeça de chuveiro orientável
- Cabeça de chuveiro fixa com chave sextavada
- Acabamento cromado resistente à corrosão

Referência EES193

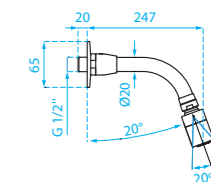

Braço de chuveiro

- Material: latão

Medida	200	400
Referência	EES189	EES190



Chuveiro multidireccional

- Material: ABS

Referência EES188

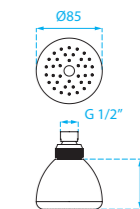

**NEW** Chuveiro multidireccional com 5 funções

- Material: ABS

Referência EES419



**Misturador termostático colectivo**



- Dispositivo de segurança aos 38°C
- Inclui válvula de retenção

Modelo	1/2"	3/4"
Referência	ET186	ET187



	ET186	ET187
Regulação da temperatura	30 – 50 °C	35 – 65 °C
Temperatura máxima da água	110°C	90°C
Classe de pressão	0,5 – 6 bar	0,5 – 6 bar
Caudal (3 bar)	30 lt/min	55 lt/min

Nº de utilizadores em simultâneo		
1 bar	2	2
2 bar	4	5
3 bar	5	6

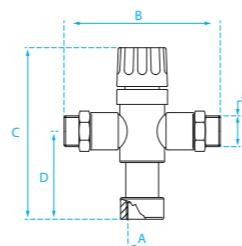

	ET186	ET187
A	1/2"	3/4"
B	88	98
C	117	112
D	52	55

**Misturador termostático de encastrar**



- Temperatura máxima da água: 49°C
- Dispositivo de segurança aos 38°C
- Inclui válvula de retenção
- Acabamento cromado biníquel de alta resistência à corrosão, conservando a beleza do produto por muito mais tempo

Referência ET140

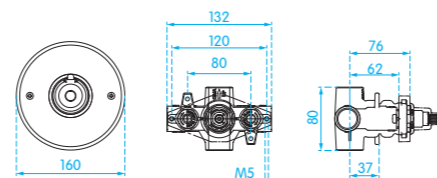

**Misturador mecânico**



- Temperatura máxima da água: 65°C
- Inclui válvula de retenção
- Classe de pressão: 0,5 – 6 bar

Referência ET270

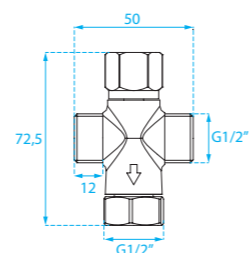

**Misturador mecânico de encastrar**



- Classe de pressão: 0,2 – 4 bar
- Pode regular até 10 torneiras instaladas em pressão 4 bar
- Manipulo anti-furto fixado por chave sextavada
- Acabamento cromado biníquel de alta resistência à corrosão, conservando a beleza do produto por muito mais tempo

Referência ET028

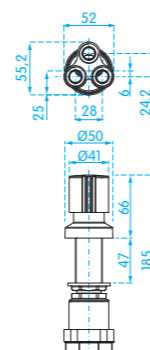

**Misturadora de cabeleireiro**

- Classe de pressão: 1 a 5 bar
- Temperatura da água: 70°C
- Acabamento cromado resistente à corrosão

Referência ET077



**Válvula de segurança anti-queimaduras**



Bloqueia o abastecimento de água quando a temperatura é superior a 45°C

- Aplicação: misturadoras de duche e banheira
- Temperatura da água: 70°C

Referência ET153



**Fixador anti-vandalismo para torneira de bancada**

Referência ET201



**Fixador anti-vandalismo para torneira de parede**

Referência ET295



**Válvula anti-retorno**

Referência ET202



**Regulador de caudal com filtro**

Referência ET079



**Perlator economizador**

- M24
- Caudal 5 lt/min

Referência ET223



**Regulador de caudal duche**

Referência ET200



**Perlator economizador**

- F22
- Caudal 5 lt/min

Referência ET151



**Perlator economizador**

- M22
- Caudal 5 lt/min

Referência ET152





Modelo	Gama		Tipo de utilização		Frequência de utilização	
	Ecológica	Standard	Anti-vandalismo	Standard	Alta	Média / baixa
Jet	X			X	X	
Super		X	Inox	ABS	X	
Fast	X		X		X	
Flow		X	Inox	ABS		X
Slim		X	X		X	

↑



**GREEN**

- + Velocidade
- Potência
- + Poupança energética

Altura recomendada de instalação

<b>Homens</b>	1170
<b>Mulheres</b>	1120
<b>Crianças (11-14 anos)</b>	990
<b>Crianças (7-10 anos)</b>	910
<b>PMR</b>	940

### Secador de mãos Jet

Modelo	Branco	Prata
Referência	EH190	EH191



 Inclui depósito de água

Utilização	Tráfego elevado
Accionamento	Automático
Voltagem (V)	220 - 240
Frequência (Hz)	50 - 60
Potência (W)	1650
Isolamento eléctrico	Classe II
Grau de Protecção	IPX4
Limitador térmico de segurança	Sim
Paragem automática por vandalismo (seg.)	25
Temperatura Ar (20°C)	25
Velocidade do Ar (m/s)	90 - 100
Tempo de secagem (s)	3 - 6
Nível de ruído a 2mt (dba)	72
Material (carcaça)	ABS antibacteriano
Dimensões (mm)	300x220x687
Peso (kg)	11

Certificações  
Conforme directiva de segurança eléctrica 2006/95/EC e de compatibilidade electromagnética 2004/108/CE

**NEW** Secador de mãos Super

- Bocal de saída de ar rotativo a 360°

Modelo	Inox brilho	Inox mate	ABS cromado
Referência	EH431	EH430	EH429



Utilização	Tráfego elevado
Accionamento	Automático
Área de detecção (mm)	50 - 200
Voltagem (V)	220 - 240
Frequência (Hz)	50 - 60
Potência (W)	2300
Isolamento eléctrico	Classe I (inox); Classe II (ABS)
Grau de Protecção	IPX1
Limitador térmico de segurança	Sim
Paragem automática por vandalismo (Seg.)	60
Temperatura Ar (°C)	35 - 65
Velocidade do Ar (m/s)	30
Tempo de secagem (s)	10 - 15
Nível de ruído a 2mt (dbA)	65
Material (carcaça)	Inox AISI 304 (espessura 1,2mm)
Dimensões (mm)	269x206x238
Peso (kg)	4

Certificações  
Conforme directiva de segurança eléctrica 2006/95/EC e de compatibilidade electromagnética 2004/108/CE



**NEW** Secador de mãos Flow

Modelo	Inox brilho	Inox mate	ABS branco
Referência	EH208	EH209	EH211



Utilização	Tráfego médio/baixo
Accionamento	Automático
Voltagem (V)	220-240
Frequência (Hz)	50 - 60
Potência (W)	1650
Isolamento eléctrico	Classe II
Grau de Protecção	IPX1
Limitador térmico de segurança	Sim
Paragem automática por vandalismo (Seg.)	60
Temperatura Ar (°C)	54
Velocidade do Ar (m/s)	12
Tempo de secagem (s)	30 - 40
Nível de ruído a 2mt (dbA)	60
Material (carcaça)	Inox AISI 304 (espessura 1mm)
Dimensões (mm)	225x282x225
Peso (kg)	3,1

Certificações  
Conforme directiva de segurança eléctrica 2006/95/EC e de compatibilidade electromagnética 2004/108/CE



**NEW** Secador de mãos Fast

Modelo	Inox brilho	Inox mate
Referência	EH238	EH237



Utilização	Tráfego elevado
Accionamento	Automático
Área de detecção (mm)	50 - 200
Voltagem (V)	220-240
Frequência (Hz)	50 - 60
Potência (W)	1450
Isolamento eléctrico	Classe II
Grau de Protecção	IPX1
Limitador térmico de segurança	60
Paragem automática por vandalismo	Sim
Temperatura Ar (°C)	100
Velocidade do Ar (m/s)	90
Tempo de secagem (s)	7-10
Nível de ruído a 2mt (dbA)	75
Material (carcaça)	Inox AISI 304 (espessura 1mm)
Dimensões (mm)	293x175x320
Peso (kg)	4

Certificações  
Conforme directiva de segurança eléctrica 2006/95/EC e de compatibilidade electromagnética 2004/108/CE



**NEW** Secador de mãos Slim

Modelo	Inox brilho	Inox mate
Referência	EH199	EH200



Utilização	Tráfego elevado
Accionamento	Automático
Área de detecção regulável (cm)	10 - 50
Voltagem (V)	220 - 240
Frequência (Hz)	50 - 60
Potência (W)	800
Isolamento eléctrico	Classe I
Grau de Protecção	IPX1
Limitador térmico de segurança	Sim
Paragem automática por vandalismo	Sim
Temperatura do Ar (20°C)	40°C
Velocidade do Ar (m/s)	305
Tempo de secagem (s)	10-12
Nível de ruído a 2mt (dbA)	72
Material (carcaça)	Inox AISI 304 (espessura 1,2mm)
Dimensões (mm)	253x152x323
Peso (kg)	4,9

Certificações  
Conforme directiva de segurança eléctrica 2006/95/EC e de compatibilidade electromagnética 2004/108/CE







**NEW** Dispensador de espuma

- Capacidade: 1 lt
- Depósito interior em ABS
- Inclui chave de segurança

Referência EH322

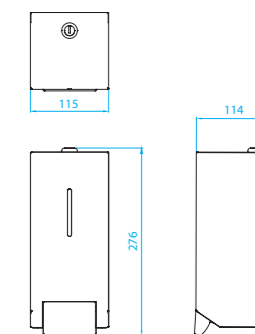

**NEW** Dispensador de sabão automático

- Capacidade: 0,8 lt
- Aproximadamente 1ml por cada ciclo de accionamento
- Bateria: 4 pilhas AA (duração 50.000 ciclos ou 1 ano)
- Depósito interior em ABS
- Inclui chave de segurança

Referência EH324

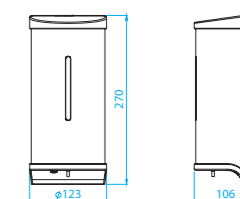

Dispensador de sabão alavanca

- Capacidade: 1,1 lt
- Depósito interior em ABS
- Alavanca em ABS
- Inclui chave de segurança

Referência EH104

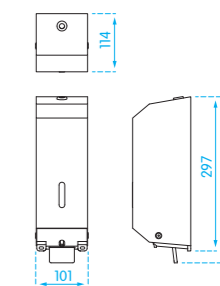

Dispensador de sabão alavanca

- Capacidade: 1 lt
- Depósito interior em ABS
- Alavanca em inox
- Inclui chave de segurança

Referência EH247

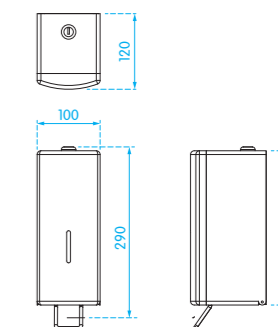





**Dispensador de sabão vertical**

- Inclui chave de segurança

Medida	1 lt	0.5 lt
Referência	EH024	EH435

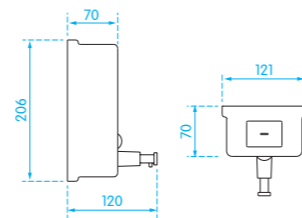

**NEW** **Dispensador de papel VL**

- Capacidade: 450 – 650 folhas
- Inclui chave de segurança

Medida	276x114x400
Referência	EH325



**Dispensador de sabão horizontal**

- Capacidade: 1 lt
- Inclui chave de segurança

Referência	EH023
------------	-------

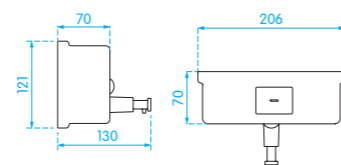

**NEW** **Dispensador de papel em bobine**

- Inclui chave de segurança

Medida	300x240x210
Referência	EH437



**Dispensador de sabão**

- Capacidade: 0,4 lt

Referência	EH137
------------	-------

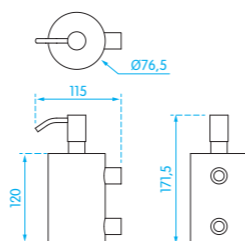

**Porta-rolô Jumbo**

- Inclui chave de segurança

Referência	EH022
------------	-------

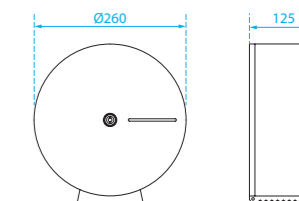

**Dispensador de papel VF**

- Capacidade EH021: 450 – 600 folhas
- Capacidade EH020: 300 – 500 folhas
- Inclui chave de segurança

Medida	280x103x369	280x103x203
Referência	EH021	EH020

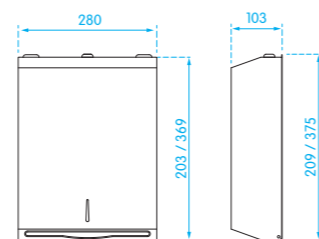

**Porta-rolô quadrado**

- Inclui chave de segurança

Referência	EH082
------------	-------

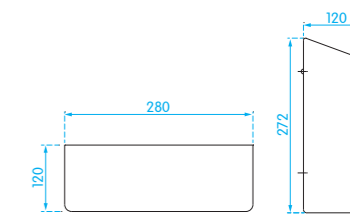





**Porta-rolô com tampa**

Referência EH101

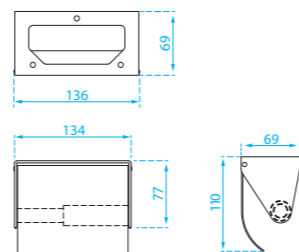

**Porta-rolô Duplo**

- Inclui chave de segurança

Referência EH086

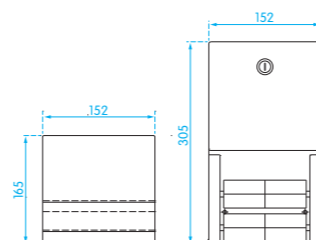

**NEW Porta-rolô Múltiplo**

- Capacidade: 2/3 rolos
- Inclui chave de segurança

Referência EH347

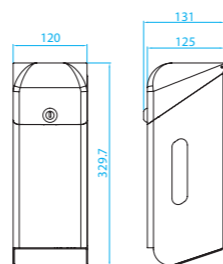

**NEW Porta-piaçaba**

- Copo interior em ABS

Modelo	Chão	Mural
Referência	EH329	EH330



**NEW Porta-piaçaba**

- Copo interior em ABS

Modelo	Chão	Mural
Referência	EH328	EH327



**Balde higiênico com tampa dupla**

- Aplicação: mural
- Tampa dupla evita odores

Modelo 7 lts  
Referência EH136

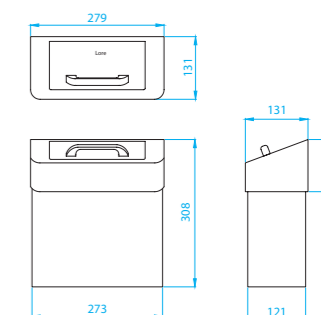

**Balde higiênico**

- Aplicação: mural

Modelo 7 lts  
Referência EH035

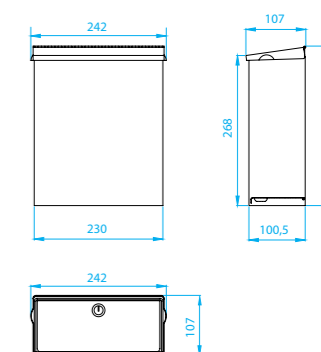

**Dispensador de sacos higiênicos**

- Aplicação: mural

Referência EH243



### Papeleira mural

- Aplicação: mural

Modelo	7 lts	23 lts
Referência	EH133	EH030

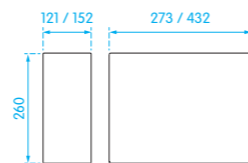

### Papeleira mural de canto

- Aplicação: mural

Modelo	19 lts
Referência	EH134

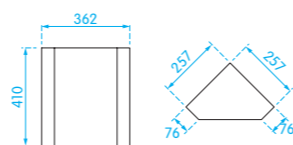

### Balde redondo

- Base em ABS
- Inclui cesto interior em ABS

Modelo	3 lts	5 lts	12 lts	20 lts	30 lts
Referência	EH037	EH038	EH140	EH141	EH142



### Papeleira

- Capacidade: 9 lts
- Base em ABS

Referência	EH326
------------	-------



### Pictograma senhora Square

Medida	150x150
Referência	EH052



### Pictograma deficientes Square

Medida	150x150
Referência	EH055



### Pictograma restauração Square

Medida	150x150
Referência	EH103



### Pictograma fumadores Square

Medida	150x150
Referência	EH088



### Pictograma senhor Square

Medida	150x150
Referência	EH053



### Pictograma senhora / senhor Square

Medida	150x150
Referência	EH054



### Pictograma fraldário Square

Medida	150x150
Referência	EH056



### Pictograma não fumadores Square

Medida	150x150
Referência	EH087

- Aplicação com adesivo de fixação



### Pictograma senhora Round

Medida	Ø75
Referência	EH354



### Pictograma deficientes Round

Medida	Ø75
Referência	EH355



### Pictograma chuveiro Round

Medida	Ø75
Referência	EH357



### Pictograma senhor Round

Medida	Ø75
Referência	EH353



### Pictograma fraldário Round

Medida	Ø75
Referência	EH356



### Pictograma não fumadores Round

Medida	Ø75
Referência	EH358





**Cinzeiro com papelreira redondo**

- Inclui cesto interior em ABS
- Cinzeiro com recipiente para areia

Modelo 20lts  
Referência EH144



**Cinzeiro com papelreira quadrado**

- Inclui cesto interior em ABS
- Cinzeiro com recipiente para areia

Modelo 20lts  
Referência EH083



**Cinzeiro mural**

- Aplicação: mural
- Rotativo para despejo

Referência EH029



**Batente porta**

- Aplicação: chão

Referência EH270



**NEW Batente porta com cabide**

- Aplicação: mural

Referência EH440



**Cabide**

Referência EH244



**Cabide**

Referência EH041



**Cabide gancho**

Referência EH084



**Cabide gancho duplo**

Referência EH085



**NEW Cabide Square**

Referência EH171



**NEW Cabide duplo Square**

Referência EH172



**NEW Cabide**

Referência EH150



**Dispensador de sabão de bancada**

- Capacidade 1 lt
- Depósito em ABS

Referência EH059

AISI 304

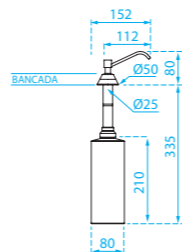

**Dispensador de sabão vertical de encastrar**

- Capacidade 1,1 lt
- Inclui chave de segurança

Referência EH062

AISI 304

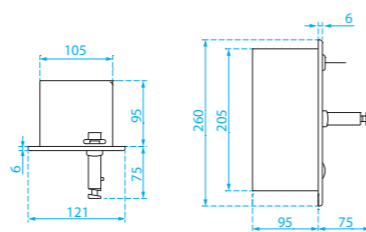

**Dispensador de sabão horizontal de encastrar**

- Capacidade 1,1 lt

Referência EH072

AISI 304

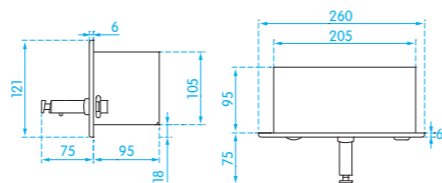

**Dispensador de papel de encastrar**

- Capacidade: 350 – 475 folhas

Referência EH132

AISI 304

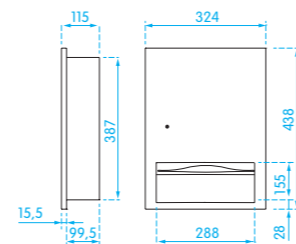

**Dispensador de papel com papelera de encastrar**

- Capacidade dispensador: 600 - 800 folhas
- Capacidade papelera: 17lts
- Inclui chave de segurança

Referência EH060

AISI 304

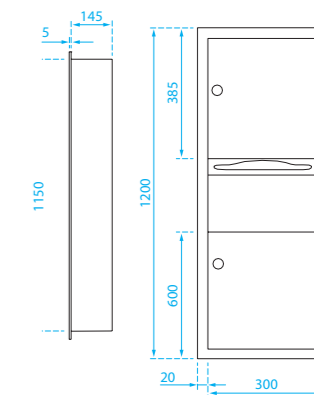

**Dispensador de papel com papelera de encastrar**

- Capacidade dispensador: 350 - 475 folhas
- Capacidade papelera: 8lts
- Inclui chave de segurança

Referência EH064

AISI 304

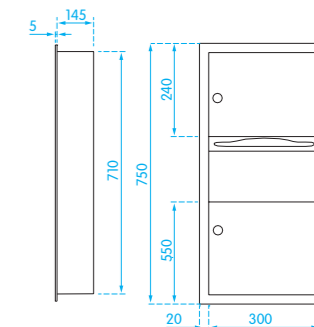

**NEW** **Dispensador de papel com papelera e secador de mãos de encastrar**

- Capacidade dispensador: 300 - 500 folhas
- Capacidade papelera: 18lts
- Secador de mãos: 1500W

Referência EH434

AISI 304

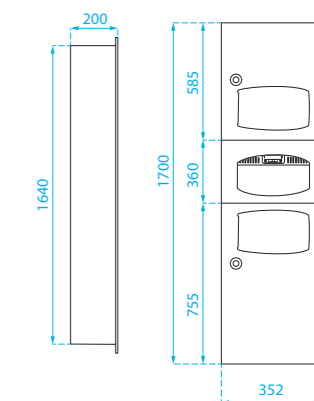





**Papeleira de encastrar**

- Capacidade papeleira: 16lts
- Inclui chave de segurança

Modelo 16 lts  
Referência EH135

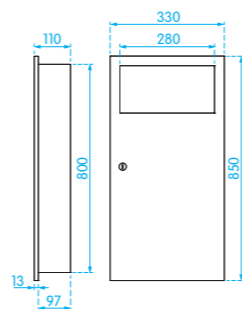

**Porta-rollo de encastrar**

Referência EH057

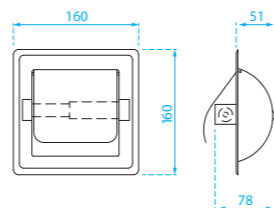

**Porta-rollo duplo de encastrar**

Referência EH130

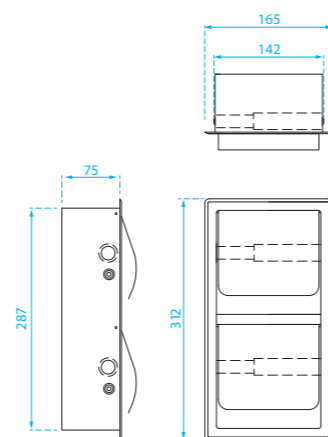

**Porta-rollo duplo de semi-encastrar**

- Inclui chave de segurança

Referência EH131

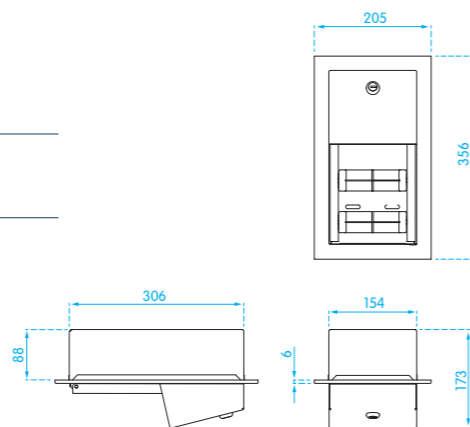

**Dispensador de sabão automático**

- Capacidade: 1lt

Medida 140x110x270  
Referência EH115



Para um correcto funcionamento do sensor é necessário 30cm de espaço livre por baixo do dispensador



**Dispensador de sabão**

- Capacidade: 1lt

Medida 100x125x300  
Referência EH441



**Dispensador de sabão alavanca**

- Capacidade: 1,2lt

Medida 110x105x320  
Referência EH116



**Dispensador de sabão**

- Capacidade: 1lt

Medida 130x95x215  
Referência EH114



### Dispensador de papel

- Capacidade: 600 folha

Medida 275x135x370

Referência EH119



### Dispensador de papel em bobine

- Tamanho máximo do rolo: Ø195

Medida 210x220x320

Referência EH438



### Porta-rolô jumbo

- Tamanho máximo de rolo: Ø230

Medida 250x130x260

Referência EH120



### Porta-rolô com tampa

- Pode ser utilizado com papel higiênico em rolo ou em folhas

Medida 150x148x140

Referência EH121



### Porta-rolô duplo

Medida 145x145x300

Referência EH126



### Porta-piçaba mural

Medida 92x113x480

Referência EH127



### Dispensador de sacos higiênicos

- Fixação: mural

Medida 135x32x95

Referência EH250



### Balde higiênico

- Capacidade: 17lts
- Accionamento: pedal
- Tampa dupla evita odores

Referência EH252



### Papeleira

- Capacidade: 8 lts

Medida 240x170x280

Modelo 8 lts

Referência EH122



### Tampa para papeleira 8 lts

Referência EH123



### Suporte para papeleira 8 lts

Referência EH124



Utilizar suporte para fixação mural



### Balde com pedal

- Cesto interior

Medida 200x195x280 (6lts) 290x290x390 (18lts)

Referência EH251 EH125



**Dispensador desinfetante para tampos de sanita**

- Capacidade: 0,365 lts (3.000 pulverizações)

Referência EH077

**Recarga para dispensador de desinfetante para tampos de sanita**

Referência EH108

**Dispensador desinfetante automático para urinol / sanita**

- Capacidade: 0,365 lts (3.000 pulverizações)

Referência EH245

**Recarga para dispensador desinfetante automático para urinol / sanita**

Modelo	Bio	Mandarim
Referência	EH162	EH161

**Aromatizador automático**

- Funcionamento a pilhas

Referência EH079

**Recarga para aromatizador automático**

Modelo	Cool	Citrus	Floral	Herbal
Referência	EH112	EH110	EH111	EH109





**Secador de cabelo Super Flex**

Modelo	Inox brilho	Inox mate	Branco
Referência	EH241	EH240	EH242



Utilização	Tráfego elevado
Accionamento	Manual
Voltagem (V)	220 - 240
Frequência (Hz)	50 - 60
Potência (W)	700
Isolamento eléctrico	Classe I
Grau de Protecção	IP23
Limitador térmico de segurança	Sim
Paragem automática por vandalismo (seg.)	90
Temperatura do Ar (20°C)	-
Velocidade do Ar (m/s)	-
Tempo de secagem (s)	-
Nível de ruído a 2mt (dbA)	70
Material (carcaça)	Inox AISI 304 (espessura 1,2mm)
Dimensões (mm)	280x250x203
Peso (kg)	5,5
Certificações	Conforme directiva de segurança eléctrica 2006/95/EC e de compatibilidade electromagnética 2004/108/CE



**Secador de cabelo Super**

Modelo	Inox brilho	Inox mate	Branco
Referência	EH212	EH213	EH214



Utilização	Tráfego elevado
Accionamento	Manual
Voltagem (V)	220 - 240
Frequência (Hz)	50 - 60
Potência (W)	2450
Isolamento eléctrico	Classe I
Grau de Protecção	IP23
Limitador térmico de segurança	Sim
Paragem automática por vandalismo (seg.)	90
Temperatura do Ar (20°C)	49°C a 10cm
Velocidade do Ar (m/s)	133
Tempo de secagem (s)	-
Nível de ruído a 2mt (dbA)	70
Material (carcaça)	Inox AISI 304 (espessura 1,2mm)
Dimensões (mm)	280x250x203
Peso (kg)	6
Certificações	Conforme directiva de segurança eléctrica 2006/95/EC e de compatibilidade electromagnética 2004/108/CE



ELS960.1  
ELS960.2  
ELS960.3

**NEW Armário Vestiário**

- Estrutura em compacto fenólico
- Pés reguláveis
- Cores disponíveis: verde, azul e laranja

Modelo	simples c/1 cacifo	simples c/2 cacifos	simples c/3 cacifos
Referência	ELS960.1	ELS960.2	ELS960.3

Modelo	duplo c/1 cacifo	duplo c/2 cacifos	duplo c/3 cacifos
Referência	ELS961.1	ELS961.2	ELS961.3

Modelo	triplo c/1 cacifo	triplo c/2 cacifos	triplo c/3 cacifos
Referência	ELS962.1	ELS962.2	ELS962.3

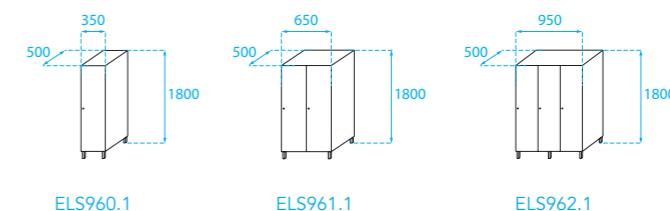

**NEW Banco para balneário**

- Estrutura em aço com pintura epóxy RAL 7035 texturado
- Assento em madeira de pinho envernizada
- Pés reguláveis em altura
- Largura: 330; Altura: 400

Medida	1 mt	1,5 mt	2 mt	2,5 mt
Referência	ELS956	ELS957	ELS958	ELS959





## INDUSTRIAL

Linha de produtos desenvolvidos para utilização intensiva em ambientes industriais, como cantinas, restaurantes, cafés e outras indústrias alimentares.



- Mola espiral em Aço Inox e compacta no início da mesma para conferir maior estabilidade e resistência
- Suporte à parede reforçado com ligação em aço
- Coluna reforçada com banho extra de níquel 12 microns
- Tubo flexível reforçado resistente a altas temperaturas e ao choque hidráulico

### Misturadora industrial

Referência ET071

### Torneira Industrial

Referência ET462



- Mola espiral em Aço Inox e compacta no início da mesma para conferir maior estabilidade e resistência
- Suporte à parede reforçado com ligação em aço
- Coluna reforçada com banho extra de níquel 12 microns
- Tubo flexível reforçado resistente a altas temperaturas e ao choque hidráulico
- Bica orientável

### Misturadora industrial com bica

Referência ET072

### Torneira industrial com bica

Referência ET463



- Mola espiral em Aço Inox e compacta no início da mesma para conferir maior estabilidade e resistência
- Suporte à parede reforçado com ligação em aço
- Coluna reforçada com banho extra de níquel 12 microns
- Tubo flexível reforçado resistente a altas temperaturas e ao choque hidráulico

### Misturadora industrial de parede

Referência ET073

### Torneira industrial de parede

Referência ET464







- Mola espiral em Aço Inox e compacta no início da mesma para conferir maior estabilidade e resistência
- Suporte à parede reforçado com ligação em aço
- Coluna reforçada com banho extra de níquel 12 microns
- Tubo flexível reforçado resistente a altas temperaturas e ao choque hidráulico
- Bica orientável

#### Misturadora industrial de parede com bica

Referência ET074

#### Torneira industrial de parede com bica

Referência ET465



#### Coluna industrial

- Mola espiral em Aço Inox e compacta no início da mesma para conferir maior estabilidade e resistência
- Suporte à parede reforçado com ligação em aço
- Coluna reforçada com banho extra de níquel 12 microns
- Tubo flexível reforçado resistente a altas temperaturas e ao choque hidráulico

Referência ET129



#### Coluna industrial com bica

- Mola espiral em Aço Inox e compacta no início da mesma para conferir maior estabilidade e resistência
- Suporte à parede reforçado com ligação em aço
- Coluna reforçada com banho extra de níquel 12 microns
- Tubo flexível reforçado resistente a altas temperaturas e ao choque hidráulico
- Bica orientável

Referência ET150



ELS357

#### Lava-Mãos Mural

- Accionamento por pulsador
- Água quente/fria
- Inclui bica

Modelo	300x400	400x400	450x450
Referência	ELS357	ELS358	ELS359



#### Lava-Mãos com pulsador

- Accionamento por pulsador
- Água quente/fria
- Inclui bica

Referência ELS360



#### Lava-Mãos com pedal

- Accionamento por pedal
- Água quente/fria
- Inclui bica

Referência ELS361



#### Lava-Mãos Completo

- Accionamento por pedal
- Água quente/fria
- Inclui bica, papeleira e doseador de sabão

Referência ELS362



**NEW** Bancada de trabalho

- Pés reguláveis em altura



Profundidade	Comprimento	Referência
600	600	EH409-60
	700	EH409-70
	800	EH409-80
	1000	EH409-10
	1200	EH409-12
	1400	EH409-14
	1500	EH409-15
	1600	EH409-16
	1800	EH409-18
	2000	EH409-20
700	600	EH410-60
	700	EH410-70
	800	EH410-80
	1000	EH410-10
	1200	EH410-12
	1400	EH410-14
	1500	EH410-15
	1600	EH410-16
	1800	EH410-18
	2000	EH410-20

AISI 304

**NEW** Bancada de trabalho com prateleira

- Pés reguláveis em altura



Profundidade	Comprimento	Referência
600	600	EH411-60
	700	EH411-70
	800	EH411-80
	1000	EH411-10
	1200	EH411-12
	1400	EH411-14
	1500	EH411-15
	1600	EH411-16
	1800	EH411-18
	2000	EH411-20
700	600	EH412-60
	700	EH412-70
	800	EH412-80
	1000	EH412-10
	1200	EH412-12
	1400	EH412-14
	1500	EH412-15
	1600	EH412-16
	1800	EH412-18
	2000	EH412-20

AISI 304

**NEW** Bancada de trabalho com portas

- Pés reguláveis em altura



Profundidade	Comprimento	Referência	
600	1000	EH413-10	
	1200	EH413-12	
	1400	EH413-14	
	1500	EH413-15	
	1600	EH413-16	
	1800	EH413-18	
	2000	EH413-20	
	700	1000	EH414-10
		1200	EH414-12
		1400	EH414-14
1500		EH414-15	
1600		EH414-16	
1800		EH414-18	
2000		EH414-20	

AISI 304

**NEW** Bancada de trabalho com portas e prateleira

- Pés reguláveis em altura



Profundidade	Comprimento	Referência	
600	1000	EH415-10	
	1200	EH415-12	
	1400	EH415-14	
	1500	EH415-15	
	1600	EH415-16	
	1800	EH415-18	
	2000	EH415-20	
	700	1000	EH416-10
		1200	EH416-12
		1400	EH416-14
1500		EH416-15	
1600		EH416-16	
1800		EH416-18	
2000		EH416-20	

AISI 304





EH418

**NEW** Bancada de trabalho com pio

Nº	Pio		Bancada		
	Dimensão	Prof.	Comp.	Ref.	
1	400x340x160	500	500	EH417-50	
1		500	1000	EH417-10	
2	375x315x160	500	1200	EH417-12	

**NEW** Bancada de trabalho com pio e portas

Nº	Pio		Bancada		
	Dimensão	Prof.	Comp.	Ref.	
1	400x400x250	600	600	EH423-60	
1		600	800	EH423-80	
1		600	1000	EH423-10	
1		600	1200	EH423-12	
1		600	1400	EH423-14	
2	400x400x250	600	1400	EH424-14	
2		600	1600	EH424-16	
2		600	1800	EH424-18	
2	500x400x250	600	2000	EH424-20	
1		700	600	EH425-60	
1		700	800	EH425-80	
1		700	1000	EH425-10	
1	500x400x250	700	1200	EH425-12	
1		700	1400	EH425-14	
2		700	1400	EH426-14	
2	500x400x250	700	1600	EH426-16	
2		700	1800	EH426-18	
2		700	2000	EH426-20	



• Pés reguláveis em altura

**NEW** Bancada de trabalho com pio e prateleira

Nº	Pio		Bancada		
	Dimensão	Prof.	Comp.	Ref.	
1	400x400x250	600	600	EH418-60	
1		600	700	EH418-70	
1		600	1000	EH418-10	
1		600	1200	EH418-12	
1		600	1400	EH418-14	
2	400x400x250	600	1400	EH419-12	
2		600	1600	EH419-16	
2		600	1800	EH419-18	
2	500x400x250	600	2000	EH419-20	
1		700	600	EH420-60	
1		700	700	EH420-70	
1		700	1000	EH420-10	
1	500x400x250	700	1200	EH420-12	
1		700	1400	EH420-14	
2		700	1400	EH421-14	
2	500x400x250	700	1600	EH421-16	
2		700	1800	EH421-18	
2		700	2000	EH421-20	
1	980x510x340	700	1000	EH422-10	
1		700	1200	EH422-12	



EH427-2P

**NEW** Armário limpeza

• Pés reguláveis

Modelo	1 porta	2 portas
Medida	360x450x1850	675x450x1850
Referência	EH427-1P	EH427-2P



EH428-2P

**NEW** Armário vestiário

• Pés reguláveis

Modelo	Simple	Duplo	Tripla
Medida	360x450x1850	675x450x1850	1000x450x1850
Referência	EH428-1P	EH428-2P	EH428-3P



Dispensador de papel

• Material: aço lacado a branco

Medida	440x440x820
Referência	EH349



Dispensador de papel mural

• Material: aço lacado a branco

Medida	4400x250x820
Referência	EH350





## 04 Life



### 172 CASA DE BANHO

---

- 172 Solid
- 182 Solid +
- 184 Loixa sanitária
- 191 Bases de duche
- 193 Sanita/Bidé
- 194 Chuveiro Higiénico
- 196 Torneiras
- 207 Duche
- 213 Acessórios WC
- 217 Secadores de cabelo
- 218 Espelhos de Aumento
- 219 Acessórios Hotel
- 220 Acessórios de Montagem

### 227 COZINHA

---

- 227 Torneiras
- 233 Acessórios de Montagem





## SOLID

Composta por lavatórios e bases de duche, a linha SOLID tem a versatilidade como uma das suas mais-valias, já que permite satisfazer os requisitos mais específicos de arquitetura e design.

### Propriedades

Esta linha é fabricada em SOLID, um composto mineral e revestimento Gel Coat sanitário que lhe confere propriedades como:

- Resistência aos raios UV
- Resistência aos agentes químicos
- Porosidade quase nula
- Alto grau de dureza
- Anti-derrapante
- Anti-bacteriano
- Fácil manutenção

Modelo Connect, acabamento texturado, cor branco.



### Adapta-se ao espaço

Tanto os lavatórios como as bases de duche podem ser feitos à medida e com cortes especiais para otimizar o espaço na casa de banho.



### Grandes formatos

Com medidas de grande formato (2100mm de comprimento), as bases de duche SOLID são ideais para substituir uma banheira por base. Há ainda a possibilidade de fornecer rodapé e painel para duche no mesmo material e cor.



### Diversos formatos

Os lavatórios SOLID estão disponíveis em versão bancada para móvel ou mural e com 1 ou 2 pios, podendo adaptar-se a todas as situações.

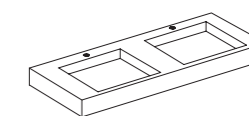
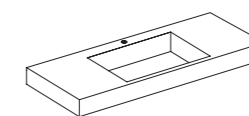
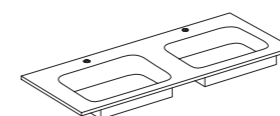
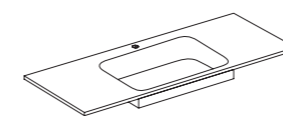

Versão bancada para móvel

Versão mural

### Vários acabamentos

O acabamento texturado idêntico ao da pedra natural tem um efeito anti-derrapante, o que confere conforto e segurança às bases de duche.



Os lavatórios, por outro lado, têm 3 acabamentos à escolha: texturado, liso e liso brilho.

### Diversas cores

Toda a linha SOLID está disponível em 10 cores standard, podendo no entanto qualquer produto ser fabricada de acordo com um RAL específico.







Acabamento liso, cor branco

**Lavatório para móvel com 1 pio central, esquerda ou direita**

Medida	610	810	1010	1210	1410	1610	1810	2010
Referência*	ELS680..	ELS681..	ELS682..	ELS683..	ELS684..	ELS685..	ELS686..	ELS687..

**Lavatório para móvel com 2 pios**

Medida	1210	1410	1610	1810	2010
Referência*	ELS688..	ELS689..	ELS690..	ELS691..	ELS692..

**Lavatório mural com 2 pios**

Medida	1210	1410	1610	1810	2010
Referência*	ELS701..	ELS702..	ELS703..	ELS704..	ELS705..

**Lavatório mural com 1 pio central, esquerda ou direita**

Medida	610	810	1010	1210	1410	1610	1810	2010
Referência*	ELS693..	ELS694..	ELS695..	ELS696..	ELS697..	ELS698..	ELS699..	ELS700..

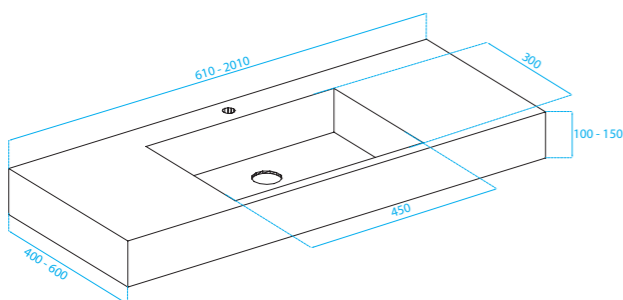

- Acabamento texturado, liso e liso brilho
- Opções ver página 178
- Versão mural suporte não incluído (ver página 178)

\*Na referência do produto, substituir “..” pelo código da cor escolhida (ver página 173).



Acabamento liso, cor cinza

**Lavatório para móvel com 1 pio central, esquerda ou direita**

Medida	610	810	1010	1210	1410	1610	1810	2010
Referência*	ELS743..	ELS744..	ELS745..	ELS746..	ELS747..	ELS748..	ELS749..	ELS750..

**Lavatório para móvel com 2 pios**

Medida	1210	1410	1610	1810	2010
Referência*	ELS751..	ELS752..	ELS753..	ELS754..	ELS755..

**Lavatório mural com 2 pios**

Medida	1210	1410	1610	1810	2010
Referência*	ELS764..	ELS765..	ELS766..	ELS767..	ELS768..

**Lavatório mural com 1 pio central, esquerda ou direita**

Medida	610	810	1010	1210	1410	1610	1810	2010
Referência*	ELS756..	ELS757..	ELS758..	ELS759..	ELS760..	ELS761..	ELS762..	ELS763..

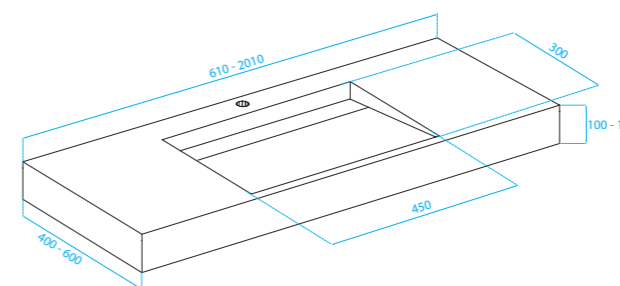

- Acabamento texturado, liso e liso brilho
- Opções ver página 178
- Versão mural suporte não incluído (ver página 178)

\*Na referência do produto, substituir “..” pelo código da cor escolhida (ver página 173).





Acabamento liso, cor cinza

**Lavatório para móvel com 1 pio central, esquerda ou direita**

Medida	610	810	1010	1210	1410	1610	1810	2010
Referência*	ELS769..	ELS770..	ELS771..	ELS772..	ELS773..	ELS774..	ELS775..	ELS776..

**Lavatório para móvel com 2 pios**

Medida	1210	1410	1610	1810	2010
Referência*	ELS777..	ELS778..	ELS779..	ELS780..	ELS781..

**Lavatório mural com 2 pios**

Medida	1210	1410	1610	1810	2010
Referência*	ELS790..	ELS791..	ELS792..	ELS793..	ELS794..

**Lavatório mural com 1 pio central, esquerda ou direita**

Medida	610	810	1010	1210	1410	1610	1810	2010
Referência	ELS782..	ELS783..	ELS784..	ELS785..	ELS786..	ELS787..	ELS788..	ELS789..

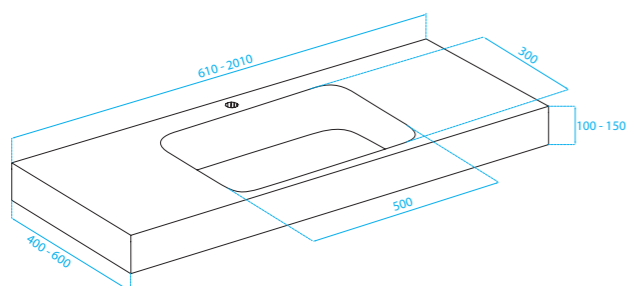

- Acabamento texturado, liso e liso brilho
- Opções ver página 178
- Versão mural suporte não incluído (ver página 178)

\*Na referência do produto, substituir “..” pelo código da cor escolhida (ver página 173).



**Bancada para lavatório de pousar h=150**

Medida	610	810	1010	1210	1410	1610	1810	2010
Referência*	ELS714..	ELS715..	ELS716..	ELS717..	ELS718..	ELS719..	ELS720..	ELS721..

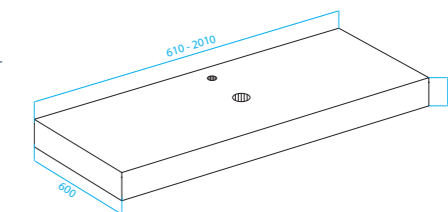

**Bancada para lavatório de pousar h=20**

Medida	610	810	1010	1210	1410	1610	1810	2010
Referência*	ELS722..	ELS723..	ELS724..	ELS725..	ELS726..	ELS727..	ELS728..	ELS729..

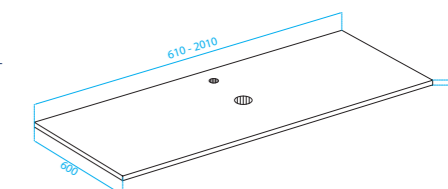

**Bancada / prateleira h=150**

Medida	610	810	1010	1210	1410	1610	1810	2010
Referência*	ELS730..	ELS731..	ELS732..	ELS733..	ELS734..	ELS735..	ELS736..	ELS737..

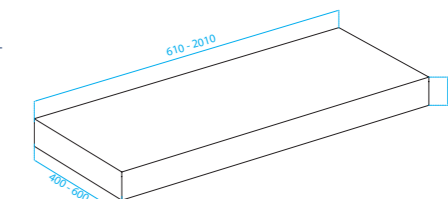

**Bancada / prateleira h=20**

Medida	610	810	1010	1210	1410	1610	1810	2010
Referência*	ELS706..	ELS707..	ELS708..	ELS709..	ELS710..	ELS711..	ELS712..	ELS713..

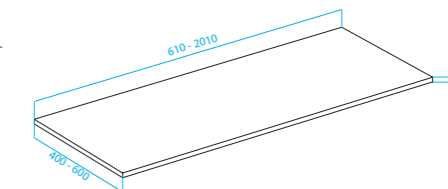

- Acabamento texturado, liso e liso brilho



\*Na referência do produto, substituir “..” pelo código da cor escolhida (ver página 173).



Opção Toalheiro



Opção Corte Especial

## Opções para Cube, Connect e Quadra

	Referência
Toalheiro	ELS950..
Corte especial	ELS951..
Suporte (2 uni.)*	ELS952..
Alçado	ELS953..
Cor RAL	



\*Só para aplicação mural.



## Lavatório de bancada Oval

Medida	400x590
Referência*	ELS738..
Acabamento	liso ou liso brilho



## Lavatório de bancada Easy

Medida	400x400	810x460	1010x460	1210x460
Referência*	ELS739..	ELS740..	ELS741..	ELS679..
Acabamento	liso ou liso brilho			



\*Na referência do produto, substituir ".." pelo código da cor escolhida (ver página 173).

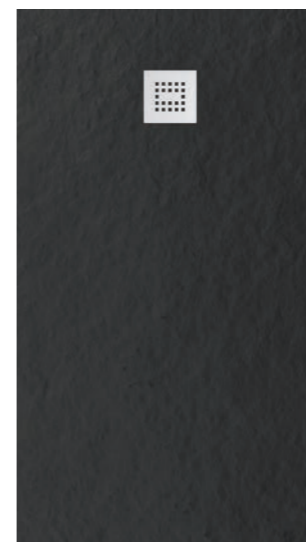

## Base de duche Stone

- Acabamento texturado
- Grelha em inox
- Inclui válvula de descarga Ø110, h=60

Largura	Comprimento	Referência*
700	x 1000	ELS449..
	x 1200	ELS450..
	x 1400	ELS451..
	x 1600	ELS900..
	x 1800	ELS901..
800	x 1000	ELS902..
	x 1200	ELS903..
	x 1400	ELS904..
	x 1600	ELS905..
	x 1800	ELS906..
900	x 1000	ELS907..
	x 1200	ELS908..
	x 1400	ELS909..
	x 1600	ELS910..
	x 1800	ELS911..



h: 2,8

\*Na referência do produto, substituir ".." pelo código da cor escolhida (ver página 173).

## Base de duche Connect

- Acabamento texturado
- Grelha em Solid
- Inclui válvula de descarga Ø110, h=60

Largura	Comprimento	Referência*
700	x 1000	ELS912..
	x 1200	ELS913..
	x 1400	ELS914..
	x 1600	ELS915..
	x 1800	ELS916..
800	x 1000	ELS917..
	x 1200	ELS470..
	x 1400	ELS471..
	x 1600	ELS472..
	x 1800	ELS473..
900	x 1000	ELS474..
	x 1200	ELS475..
	x 1400	ELS476..
	x 1600	ELS477..
	x 1800	ELS478..



h: 3,0

\*Na referência do produto, substituir ".." pelo código da cor escolhida (ver página 173).



**Base de duche Frame**

- Acabamento texturado
- Grelha em inox
- Inclui válvula de descarga Ø110, h=60

Largura	Comprimento	Referência*
700	x 1000	ELS918..
	x 1200	ELS919..
	x 1400	ELS920..
	x 1600	ELS921..
800	x 1000	ELS922..
	x 1200	ELS923..
	x 1400	ELS924..
	x 1600	ELS925..

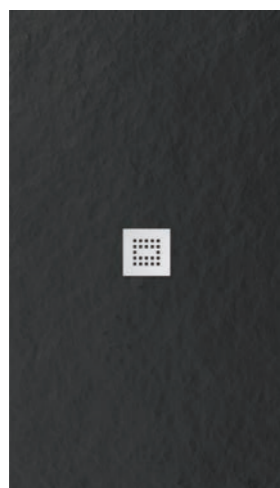

\*Na referência do produto, substituir “..” pelo código da cor escolhida (ver página 173).

**Base de duche Stone Central**

- Acabamento texturado
- Grelha em inox
- Inclui válvula de descarga Ø110, h=60

Largura	Comprimento	Referência*
700	x 1800	ELS926..
	x 1900	ELS927..
	x 2000	ELS928..
800	x 1800	ELS929..
	x 1900	ELS930..
	x 2000	ELS931..
900	x 1800	ELS932..
	x 1900	ELS933..
	x 2000	ELS934..

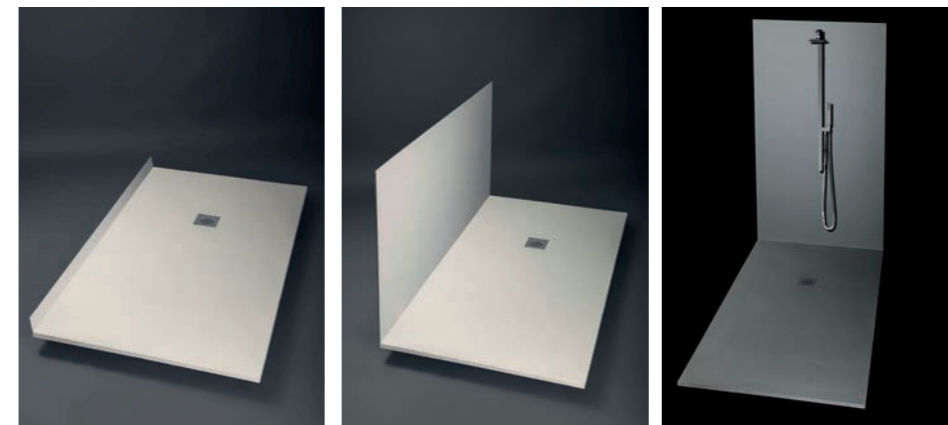

\*Na referência do produto, substituir “..” pelo código da cor escolhida (ver página 173).

**Painel Solid**

- Acabamento texturado

Largura	Comprimento	Referência*
100	1000	ELS812..
	1200	ELS813..
	1400	ELS814..
	1600	ELS815..
	1800	ELS816..
	2000	ELS817..
540	1000	ELS818..
	1200	ELS819..
	1400	ELS820..
	1600	ELS821..
	1800	ELS822..
	2000	ELS823..
1000	1000	ELS824..
	1200	ELS825..
	1400	ELS826..
	1600	ELS827..
	1800	ELS828..
	2000	ELS829..



\*Na referência do produto, substituir “..” pelo código da cor escolhida (ver página 173).

**Corte Especial**

Referência ELS992



Modelo Frame, acabamento texturado, cor branco

## SOLID +

Esta linha representa uma nova geração de bases de duche SOLID composta por resinas de alta qualidade e dureza que resultam num material sólido, compacto e homogêneo, sendo a mesma composição mantida em todo o volume do produto. Como tal, apresenta como principais características:

- Não porosidade
- Anti-bacteriano
- Maior dureza
- Elevada resistência e durabilidade
- Anti-derrapante
- Facilidade de reparação
- Pouca manutenção/limpeza
- Resistência aos raios UV
- Resistência aos agentes químicos



As bases de duche em Solid+ são recomendadas para outras aplicações, como áreas exteriores ou locais onde as condições de higiene são extremas como hospitais (sendo aprovado pelo regulamento UNE-EN ISO 1186).



BR Branco CR Creme CZ Cinza CH Chocolate CM Cimento AR Areia MK Moka TR Tortora PR Preto AN Antracite

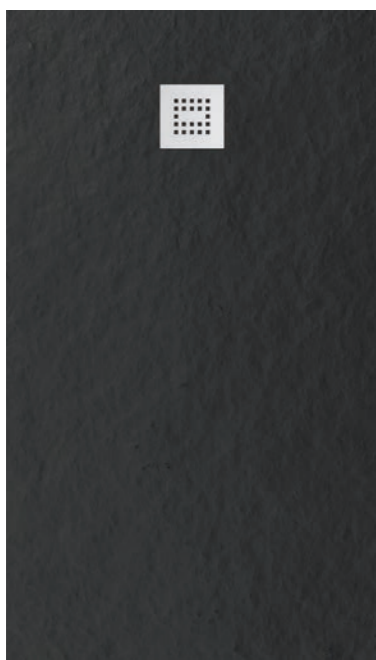

## NEW Base de duche Stone

- Acabamento texturado
- Grelha em inox
- Inclui válvula de descarga Ø110, h=60

Largura	Comprimento	Referência*
700	100	ELS845..
	120	ELS848..
	140	ELS851..
	160	ELS854..
	180	ELS857..
800	100	ELS846..
	120	ELS849..
	140	ELS852..
	160	ELS855..
900	180	ELS858..
	100	ELS847..
	120	ELS850..
	140	ELS853..
	160	ELS856..
	180	ELS859..



\*Na referência do produto, substituir “..” pelo código da cor escolhida (ver página 182).

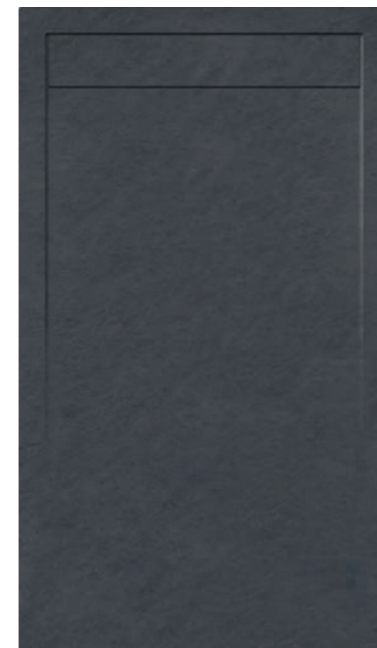

## NEW Base de duche Connect

- Acabamento texturado
- Grelha em Solid+
- Inclui válvula de descarga Ø110, h=60

Largura	Comprimento	Referência*
700	100	ELS830..
	120	ELS833..
	140	ELS836..
	160	ELS839..
	180	ELS842..
800	100	ELS831..
	120	ELS834..
	140	ELS837..
	160	ELS840..
900	180	ELS843..
	100	ELS832..
	120	ELS835..
	140	ELS838..
	160	ELS841..
	180	ELS844..



\*Na referência do produto, substituir “..” pelo código da cor escolhida (ver página 182).



## NEW Base de duche Frame

- Acabamento texturado
- Grelha em Solid+
- Inclui válvula de descarga Ø110, h=60

Largura	Comprimento	Referência*
700	100	ELS860..
	120	ELS863..
	140	ELS866..
	160	ELS869..
	180	ELS872..
800	100	ELS861..
	120	ELS864..
	140	ELS867..
	160	ELS870..
900	180	ELS873..
	100	ELS862..
	120	ELS865..
	140	ELS868..
	160	ELS871..
	180	ELS874..



\*Na referência do produto, substituir “..” pelo código da cor escolhida (ver página 182).





Amber



Norah

**RIMLESS**

Pág.

186



**UP**

Pág.

187



**EVE**

Pág.

187



**BELLA**

Pág.

188



Todos os modelos de sanita são compatíveis com sistema de descarga dupla 3/4,5 lts, proporcionando uma poupança efectiva de água.



### SANITAS RIMLESS

#### Sem rebordo de descarga, mais limpeza

As sanitas Rimless foram concebidas sem os tradicionais rebordos de descarga onde normalmente se acumulam germes, bactérias e sujidade. Estão equipadas com sistema de descarga inovador que utiliza uma guia para a perfeita distribuição da descarga e garante a adequada limpeza da sanita, sem recurso a mais de 4,5 lts. Sem recantos escondidos e de difícil acesso, são fáceis de limpar e tornam-se a opção perfeita para uma casa de banho com mais higiene, principalmente em espaços públicos.



As sanitas Rimless estão equipadas com uma guia que permite a perfeita distribuição da descarga e garante a adequada limpeza da sanita.

Sem os tradicionais rebordos que atraem germes, bactérias e sujidade, as sanitas Rimless são mais higiénicas e fáceis de limpar.

#### NEW Sanita suspensa Rimless Amber

Referência ELS662

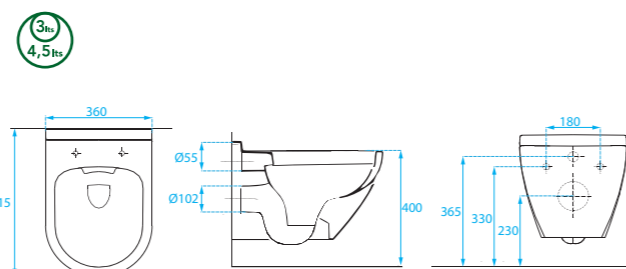

#### NEW Sanita suspensa Rimless Norah

Referência ELS664

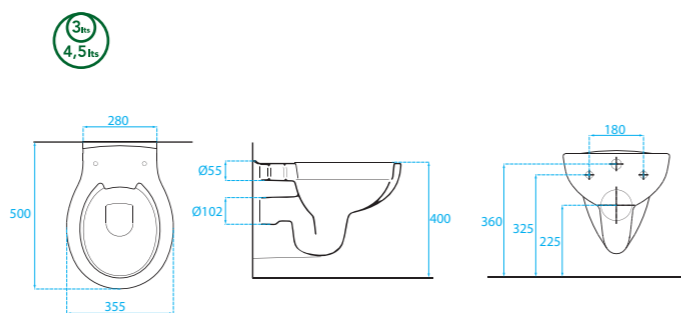

#### NEW Tampo para sanita Rimless Amber

- Queda amortecida
- Material: Termodur
- Ferragens metálicas

Referência ELS663



#### NEW Tampo para sanita Rimless Norah

- Material: Termodur
- Ferragens metálicas na versão soft close e plásticas na versão standard

Modelo	standard	soft close
Referência	ELS673	ELS665



#### Sanita suspensa Up

Referência ELS373

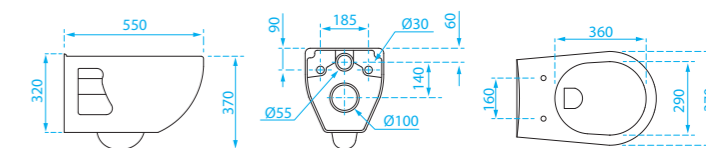

#### Tampo para sanita Up

Modelo	MDF	Contraplacado marítimo	Contraplacado marítimo soft close
Referência	ELS375	ELS377	ELS376



#### Bidé suspenso Up

Referência ELS308

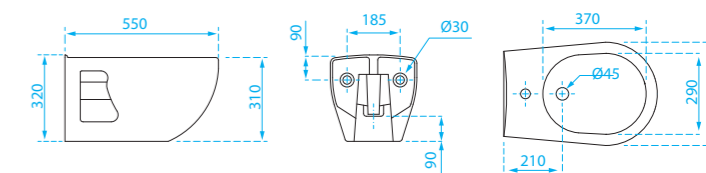

#### NEW Sanita suspensa Eve

Referência ELS672

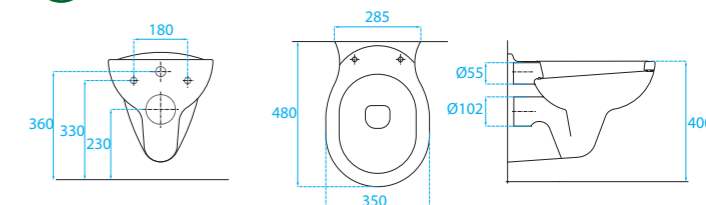

#### NEW Tampo para sanita Eve

- Material: Termodur
- Ferragens metálicas na versão Soft Close e plásticas na versão standard

Modelo	standard	soft close
Referência	ELS673	ELS665





**NEW** Sanita compacta BTW Bella

- Curva de descarga e kit de fixação incluídos

Referência ELS666

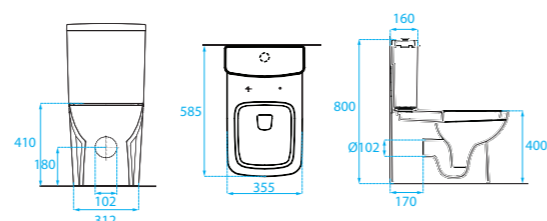

Com uma projecção de apenas 58,5cm, esta sanita permite ganhar espaço na casa de banho.

**NEW** Tanque Bella

- Entrada de água inferior

Referência ELS667

**NEW** Tampo para sanita Bella

Modelo soft close

Referência ELS668

**NEW** Mecanismo dupla descarga Bella

Referência ELS669

**NEW** Sanita suspensa Bella

Referência ELS670

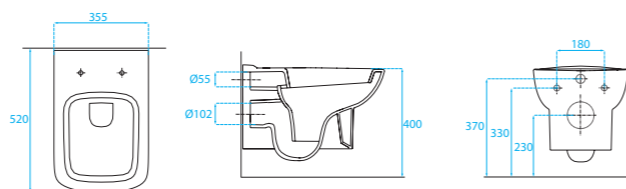

**NEW** Tampo para sanita Bella

- Material: Termodur
- Ferragens metálicas

Modelo soft close

Referência ELS671



**Lavatório de encastrar**

- Aplicação: encastrar sobre-tampo

Referência ELS344

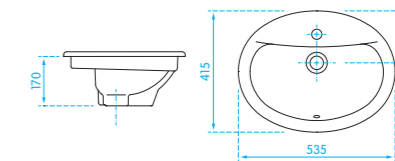

**Lavatório de embutir**

- Aplicação: encastrar sub-tampo

Referência ELS345

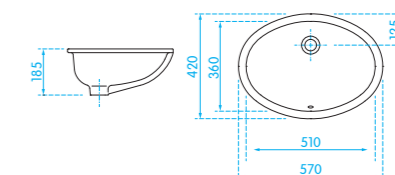

**NEW** Lavatório Mood

- Aplicação: posar ou mural

Referência ELS585

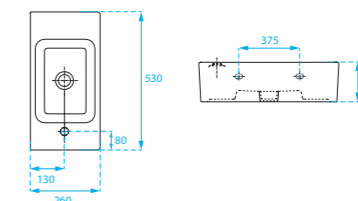

**NEW** Lava-mãos Small

- Medida: 350x280
- Aplicação: mural

Referência ELS347





**Lava-Mãos Dell**

- Aplicação: mural

Medida 460X360  
Referência ELS348



**Lava-Mãos Canto**

- Aplicação: mural

Medida 494X542X163  
Referência ELS381



**Lavatório Easy**

Medida 550x455 600x485  
Referência ELS331 ELS330

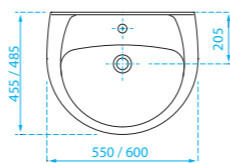

**Coluna Easy**

Referência ELS332

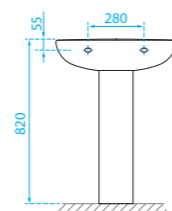

**Meia coluna Easy**

Referência ELS333

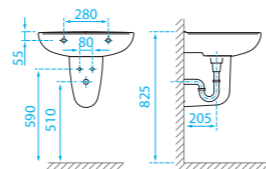

**Espelho com moldura em aço inox**

Medida 600X450 700x500 800x600  
Referência ELS369 ELS370 ELS371



**Base de ducha quadrada Slim**

Largura	Comprimento	Anti-derrapante		Lisa	
		h=50	h=30	h=50	h=30
800	800	ELS257	ELS489	ELS273	ELS524
900	900	ELS258	ELS490	ELS274	ELS525
1000	1000	ELS383	ELS491	ELS384	ELS526



**Base de ducha angular Slim**

Largura	Comprimento	Anti-derrapante		Lisa	
		h=50	h=30	h=50	h=30
800	800	ELS259	ELS492	ELS275	ELS527
900	900	ELS260	ELS493	ELS276	ELS528

**Base de ducha rectangular Slim**

Largura	Comprimento	Anti-derrapante		Lisa	
		h=50	h=30	h=50	h=30
700	900	ELS395	ELS494	ELS460	ELS529
	1000	ELS261	ELS495	ELS277	ELS530
	1100	ELS452	ELS496	ELS461	ELS531
	1200	ELS262	ELS497	ELS278	ELS532
	1400	ELS263	ELS498	ELS279	ELS533
	1500	ELS264	ELS499	ELS280	ELS534
	1600	ELS265	ELS500	ELS281	ELS535
750	1700	ELS266	ELS501	ELS282	ELS536
	900	ELS453	ELS502	ELS462	ELS537
	1000	ELS454	ELS503	ELS463	ELS538
	1200	ELS401	ELS504	ELS464	ELS539
	1400	ELS455	ELS505	ELS465	ELS540
	1500	ELS436	ELS506	ELS466	ELS541
	1600	ELS456	ELS507	ELS467	ELS542
800	1700	ELS435	ELS508	ELS468	ELS543
	1000	ELS267	ELS509	ELS283	ELS544
	1100	ELS399	ELS510	ELS469	ELS545
	1200	ELS268	ELS511	ELS284	ELS546
	1300	ELS405	ELS512	ELS480	ELS547
	1400	ELS269	ELS412	ELS285	ELS548
	1500	ELS270	ELS513	ELS286	ELS549
	1600	ELS271	ELS514	ELS287	ELS550
	1700	ELS272	ELS515	ELS288	ELS551
	1800	ELS400	ELS516	ELS481	ELS552
900	1900	ELS396	ELS517	ELS482	ELS553
	1000	ELS406	ELS518	ELS483	ELS554
	1200	ELS404	ELS519	ELS484	ELS555
	1400	ELS457	ELS520	ELS485	ELS556
	1600	ELS458	ELS521	ELS486	ELS557
	1800	ELS409	ELS522	ELS487	ELS558
	1900	ELS459	ELS523	ELS488	ELS559







**NEW** Misturadora de encastrar com chuveiro higiênico

- Temperatura máxima da água: 70°C
- Flexível 1200mm
- Latão cromado
- Classe de pressão: 1 a 4 bar

Referência ELS963

**NEW** Misturadora de encastrar com chuveiro higiênico

- Temperatura máxima da água: 70°C
- Flexível 1200mm
- Latão cromado
- Classe de pressão: 1 a 4 bar

Referência ELS964

**NEW** Misturadora de semi-encastrar com chuveiro higiênico

- Temperatura máxima da água: 70°C
- Flexível 1200mm
- Latão cromado
- Classe de pressão: 1 a 4 bar

Referência ELS983

**NEW** Torneira / suporte com chuveiro higiênico

- Flexível 1200mm
- Latão cromado
- Classe de pressão: 1 a 4 bar

Referência ELS987

**NEW** Torneira com chuveiro higiênico

- Flexível 1200mm
- Latão cromado
- Classe de pressão: 1 a 4 bar

Referência ELS965

**NEW** Torneira derivação com chuveiro higiênico

- Flexível 1200mm
- Latão cromado
- Classe de pressão: 1 a 4 bar

Referência ELS990



solução ideal para alimentação do chuveiro higiênico e autoclismo

**NEW** Misturadora de encastrar sanita/bidê

- Latão cromado
- Classe de pressão: 1 a 4 bar

Referência ELS993

**NEW** Chuveiro higiênico

- Latão cromado

Referência ELS966

**NEW** Chuveiro higiênico

- ABS cromado

Referência ELS967





**NEW** Misturadora para lavatório

- Perlator limitador de caudal a 5 lt/min
- Cartucho de discos cerâmicos 35mm
- Classe de pressão: 1 a 5 bar
- Acabamento cromado resistente a corrosão

Referência ET622

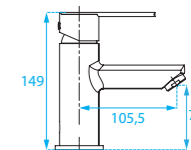
**NEW** Misturadora para lavatório

- Perlator limitador de caudal a 5 lt/min
- Cartucho de discos cerâmicos 35mm
- Classe de pressão: 1 a 5 bar
- Acabamento cromado resistente a corrosão

Referência ET623

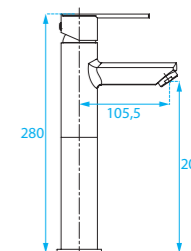
**NEW** Misturadora de encastrar para lavatorio

- Inclui caixa de pré-instalação
- Perlator limitador de caudal a 5 lt/min
- Cartucho de discos cerâmicos 35mm
- Classe de pressão: 1 a 5 bar
- Acabamento cromado resistente a corrosão

Referência ET624

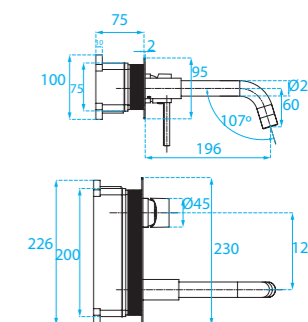
**NEW** Misturadora para bidé

- Perlator limitador de caudal a 5 lt/min
- Cartucho de discos cerâmicos 35mm
- Classe de pressão: 1 a 5 bar
- Acabamento cromado resistente a corrosão

Referência ET626

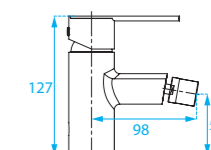





**NEW** Misturadora para duche

- Cartucho de discos cerâmicos 35mm
- Classe de pressão: 1 a 5 bar
- Chuveiro de mão Plus
- Flexível 1,5 mt
- Acabamento cromado resistente a corrosão

Referência ET625

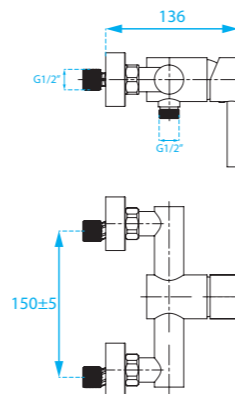

**NEW** Misturadora de encastrar 1 via para duche

- Inclui caixa de pré-instalação
- Cartucho de discos cerâmicos 35mm
- Classe de pressão: 1 a 5 bar
- Acabamento cromado resistente a corrosão

Referência ET621

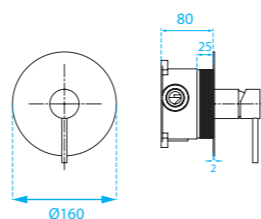

**NEW** Misturadora de encastrar 2 vias para duche

- Inclui caixa de pré-instalação
- Cartucho de discos cerâmicos 35mm
- Classe de pressão: 1 a 5 bar
- Acabamento cromado resistente a corrosão

Referência ET627

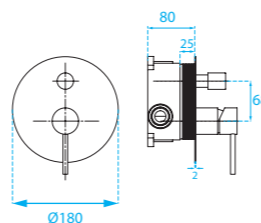

**NEW** Misturadora para banheira

- Cartucho de discos cerâmicos 35mm
- Classe de pressão: 1 a 5 bar
- Chuveiro de mão Plus
- Flexível 1,5 mt
- Acabamento cromado resistente a corrosão

Referência ET628

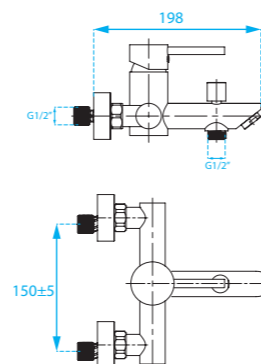

**LOFT**

Design moderno e consistente, transformam a LOFT numa torneira capaz de se adaptar na perfeição a qualquer espaço de banho.









**Misturadora para lavatório**

- Perlator limitador de caudal a 5 lt/min
- Cartucho de discos cerâmicos 35mm
- Classe de pressão: 1 a 5 bar
- Acabamento cromado resistente a corrosão

Referência ET320

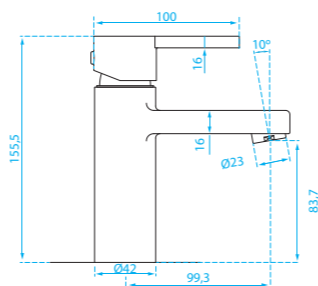

**Misturadora para bidê**

- Perlator limitador de caudal a 5 lt/min
- Cartucho de discos cerâmicos 35mm
- Classe de pressão: 1 a 5 bar
- Acabamento cromado resistente a corrosão

Referência ET321

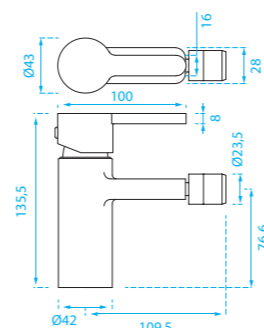

**Misturadora para duche**

- Perlator limitador de caudal a 5 lt/min
- Cartucho de discos cerâmicos 35mm
- Classe de pressão: 1 a 5 bar
- Chuveiro de mão Plus
- Flexível 1,75 mt
- Acabamento cromado resistente a corrosão

Referência ET322

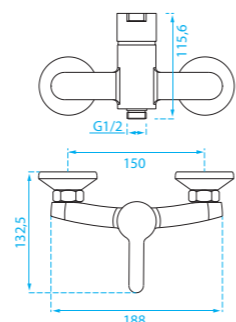

**Misturadora para banheira**

- Perlator limitador de caudal a 5 lt/min
- Cartucho de discos cerâmicos 35mm
- Classe de pressão: 1 a 5 bar
- Chuveiro de mão Plus
- Flexível 1,75 mt
- Acabamento cromado resistente a corrosão

Referência ET323

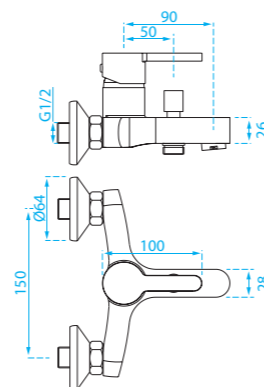

**SPRING**

A renovação das formas convencionais, transformadas numa solução moderna e elegante com uma bica que lhe confere uma aparência distinta e única.





**Misturadora para lavatório**

- Perlator limitador de caudal a 5 lt/min
- Cartucho de discos cerâmicos 35mm
- Classe de pressão: 1 a 5 bar
- Acabamento cromado resistente a corrosão

Referência ET325

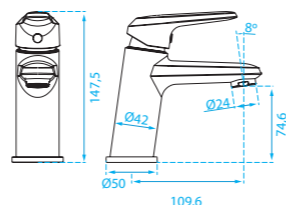

**Misturadora para bidé**

- Perlator limitador de caudal a 5 lt/min
- Cartucho de discos cerâmicos 35mm
- Classe de pressão: 1 a 5 bar
- Acabamento cromado resistente a corrosão

Referência ET326

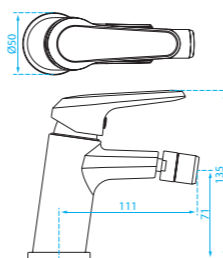

**Misturadora para duche**

- Perlator limitador de caudal a 5 lt/min
- Cartucho de discos cerâmicos 35mm
- Classe de pressão: 1 a 5 bar
- Chuveiro de mão Plus
- Flexível 1,75 mt
- Acabamento cromado resistente a corrosão

Referência ET327

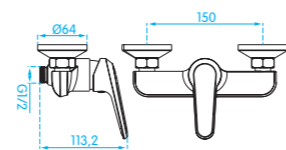

**Misturadora para banheira**

- Perlator limitador de caudal a 5 lt/min
- Cartucho de discos cerâmicos 35mm
- Classe de pressão: 1 a 5 bar
- Chuveiro de mão Plus
- Flexível 1,75 mt
- Acabamento cromado resistente a corrosão

Referência ET328

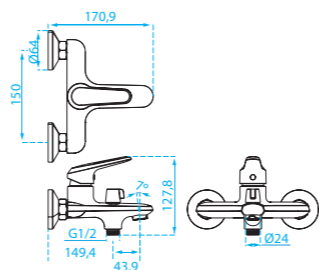

**SINGLE**

SINGLE representa a evolução das linhas curvas, mantendo toda a elegância das formas clássicas e tradicionais numa coleção contemporânea.





### Misturadora para lavatório



- Perlator limitador de caudal a 5 lt/min
- Cartucho de discos cerâmicos 40mm
- Classe de pressão: 1 a 5 bar
- Acabamento cromado resistente a corrosão

Referência ET309

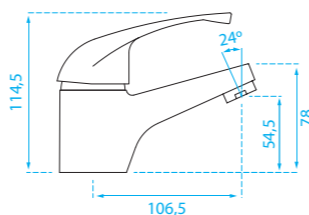

### Misturadora para bidê



- Perlator limitador de caudal a 5 lt/min
- Cartucho de discos cerâmicos 40mm
- Classe de pressão: 1 a 5 bar
- Acabamento cromado resistente a corrosão

Referência ET310

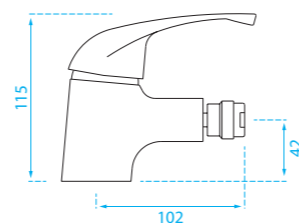

### Misturadora para duche



- Perlator limitador de caudal a 5 lt/min
- Cartucho de discos cerâmicos 40mm
- Classe de pressão: 1 a 5 bar
- Chuveiro de mão Plus
- Flexível 1,75 mt
- Acabamento cromado resistente a corrosão

Referência ET311

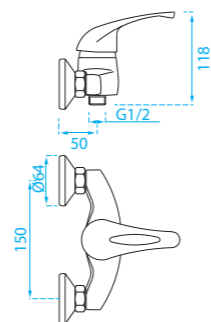

### Misturadora para banheira



- Perlator limitador de caudal a 5 lt/min
- Cartucho de discos cerâmicos 40mm
- Chuveiro de mão Plus
- Classe de pressão: 1 a 5 bar
- Flexível 1,75 mt
- Acabamento cromado resistente a corrosão

Referência ET312

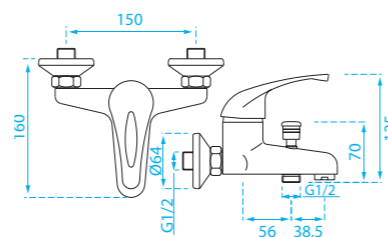

### Misturadora termostática de duche



- Dispositivo de segurança aos 38°C
- Classe de pressão: 1 a 5 bar
- Acabamento cromado resistente a corrosão

Referência ET379

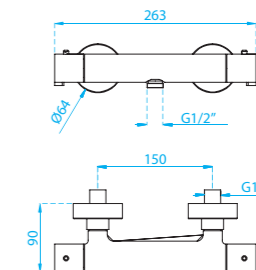

### Coluna de duche com termostática Sarah



- Dispositivo de segurança aos 38°C
- Classe de pressão: 1 a 5 bar
- Chuveiro superior orientável
- Rampa regulável
- Flexível 1,5 mt
- Acabamento cromado resistente a corrosão

Referência ET377

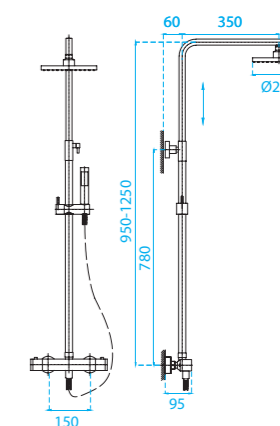

**Coluna de duche com termostática Likya**

- Dispositivo de segurança aos 38°C
- Classe de pressão: 1 a 5 bar
- Chuveiro superior orientável
- Rampa regulável
- Flexível 1,5 mt
- Acabamento cromado resistente a corrosão

Referência ET378

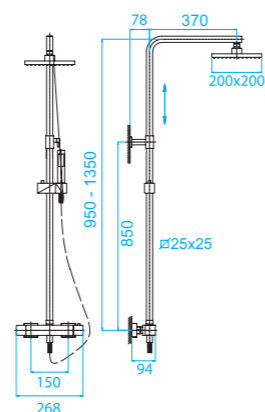
**NEW Coluna de duche com misturadora Chloe**

- Classe de pressão: 1 a 5 bar
- Chuveiro superior orientável
- Rampa regulável
- Flexível 1,5 mt
- Acabamento cromado resistente a corrosão

Referência ET469

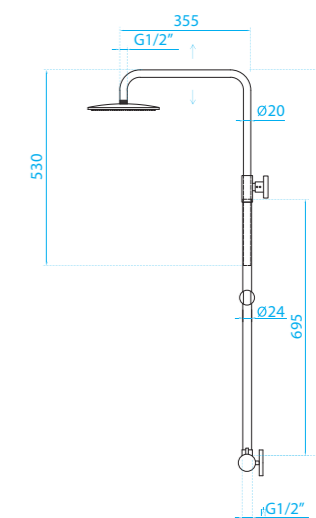
**NEW Coluna de duche com misturadora Molly**

- Classe de pressão: 1 a 5 bar
- Chuveiro superior orientável
- Rampa regulável
- Flexível 1,5 mt
- Acabamento cromado resistente a corrosão

Referência ET468

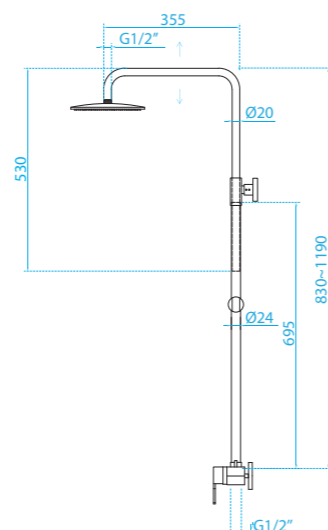
**NEW Coluna de duche com misturadora Hanna**

- Classe de pressão: 1 a 5 bar
- Chuveiro superior orientável
- Rampa regulável
- Flexível 1,5 mt
- Acabamento cromado resistente a corrosão

Referência ET470

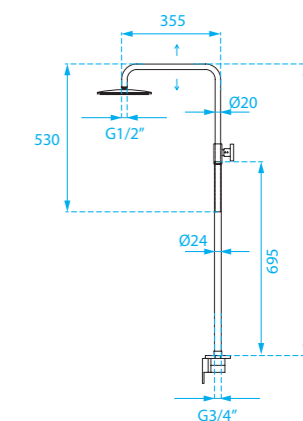





**NEW Coluna de duche Minimal**

- Classe de pressão: 1 a 5 bar
- Chuveiro superior orientável
- Flexível 1,5 mt e inversor
- Acabamento cromado resistente a corrosão

Referência ET419

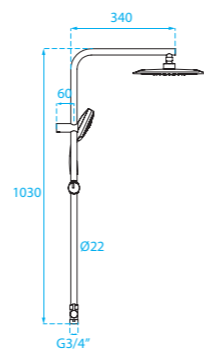

**NEW Coluna de duche telescópica**

- Classe de pressão: 1 a 5 bar
- Flexível 1,5 mt
- Acabamento cromado resistente a corrosão

Referência ET460

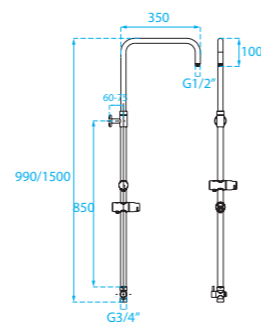

**Rampa de duche regulável**

**Fixação ajustável:** no caso de substituição de rampa permite a utilização furação existente.

- Classe de pressão: 1 a 5 bar
- Flexível 1,75mt
- Chuveiro 3 funções
- Inclui saboneteira

Referência EES273

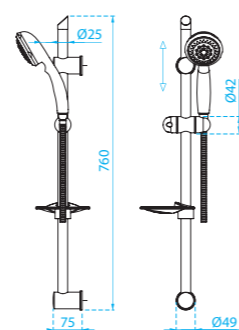

**Rampa de duche**

- Classe de pressão: 1 a 5 bar
- Chuveiro 4 funções
- Flexível 1,5 mt
- Acabamento cromado resistente a corrosão

Referência EES249

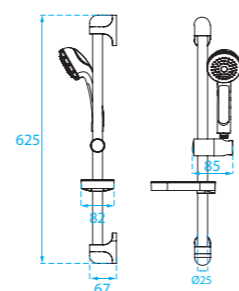

**Chuveiro redondo Slim**

- Material: Inox
- Acabamento: brilho

Referência EES074

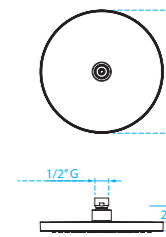

**Chuveiro redondo**

- Material: ABS

Referência EES275

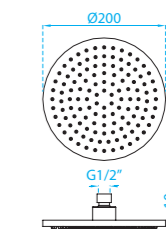

**Chuveiro quadrado Slim**

- Material: Inox
- Acabamento: brilho

Referência EES075

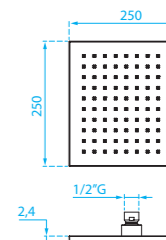

**Chuveiro quadrado**

- Material: ABS

Referência EES274

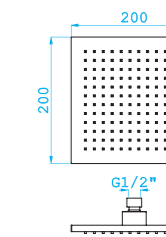

**Braço de chuveiro redondo**

- Material: latão

Referência EES278

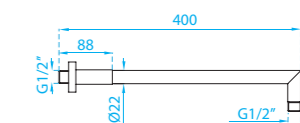

**Braço de chuveiro quadrado**

- Material: latão

Referência EES277

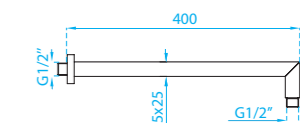

**Braço de chuveiro tecto**

- Material: latão

Referência EES042

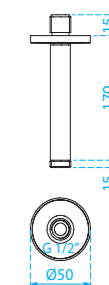





**Injector Square**

- Material: latão
- Referência EES279

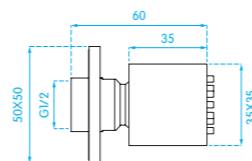

**Injector Round**

- Material: latão
- Referência EES280

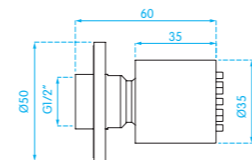

**Tomada de água com suporte Round**

- Material: latão
- Referência EES138

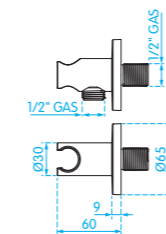

**Tomada de água com suporte Square**

- Material: latão
- Referência EES140

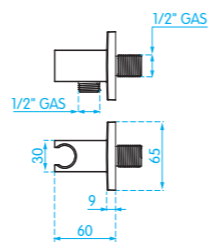

**Chuveiro mão Plus**

- 3 Funções
  - Material: ABS
- Referência ET362



**Suporte para chuveiro Plus**

- Material: latão
- Referência ET364



**Flexível liso**

Medida	1200	1500	2000
Referência	EES328	EES329	EES330



**Flexível anelado**

Medida	1200	1500	2000
Referência	EES331	EES332	EES333







**NEW** Porta Rolo com tampa  
Referência EH374



**NEW** Toalheiro duplo  
Referência EH378



**NEW** Porta Rolo  
Referência EH376



**NEW** Estante  
Referência EH379



**NEW** Porta Piaçaba  
Modelo mural chão  
Referência EH236 EH253



**NEW** Prateleira  
Referência EH380



**NEW** Toalheiro  
Referência EH381



Saboneteira  
Referência EH373



**NEW** Toalheiro  
Referência EH377



Cabide Duplo  
Referência EH375



**NEW** Porta Rolo com tampa  
Referência EH363



**NEW** Estante  
Referência EH369



**NEW** Porta Rolo  
Referência EH364



**NEW** Estante com suporte  
Referência EH370



**NEW** Porta Rolo reposição  
Referência EH365



**NEW** Saboneteira  
Referência EH362



**NEW** Porta Rolo piaçaba  
Referência EH366



**NEW** Saboneteira canto  
Referência EH371



**NEW** Toalheiro  
Referência EH367



**NEW** Saboneteira de duche  
Referência EH372



**NEW** Toalheiro duplo  
Referência EH368



**NEW** Cabide  
Referência EH360



**NEW** Toalheiro argola  
Referência EH359



**NEW** Cabide duplo  
Referência EH361

**Porta Rolo**

Referência EH090

**Porta rolo duplo**

Referência EH091

**Toalheiro argola**

Referência EH093

**Estante para toalhas**

Referência EH094

**Toalheiro**

Referência EH092

**Saboneteira**

• Material: acrílico

Referência EH098

**Cabide**

Referência EH099

**Cabide duplo**

Referência EH100

**NEW Secador de cabelo Premium**

- 3 níveis de temperatura

Referência EH336

Accionamento	manual - pressão contínua do botão
Potência total (W)	1600
Velocidade do Ar (m/s)	12
Carcaça	ABS
Dimensões (mm)	140x250x260

**NEW Secador de cabelo Plus**

- Inclui tomada eléctrica
- 2 níveis de temperatura

Referência EH217

Accionamento	manual - pressão contínua do botão
Potência total (W)	1200-1600
Velocidade do Ar (m/s)	12
Carcaça	ABS
Dimensões (mm)	140x250x260

**Secador de cabelo Soft**

- 2 níveis de temperatura

Referência EH216

Accionamento	manual - pressão contínua do botão
Potência total (W)	1200
Velocidade do Ar (m/s)	12
Carcaça	ABS
Dimensões (mm)	97x158x230



**NEW** Espelho de aumento com LED

- Medida espelho: Ø160
- Medida total: 300x175x20
- Material: latão cromado

Referência EH337

**NEW** Espelho de aumento

- Medida espelho: 200x200
- Medida total: 455x230x55
- Material: latão cromado

Referência EH338



## Espelho de aumento

- Medida espelho: Ø200
- Medida total: 450x300x40
- Material: latão cromado

Referência EH018



## Espelho de aumento de bancada

- Medida espelho: Ø160
- Medida total: 243x140x373
- Material: latão cromado

Referência EH034

**NEW** Toalheiro eléctrico

- Potência: 65 W
- Dimensões: 610x85x750; Ø25
- Acabamento: brilho

Referência EH403



## Estendal

Referência EH043

**NEW** Pousa malas

- Material: aço cromado e nylon
- Dimensões: 640x525x410

Referência EH432

**NEW** Pousa malas com respaldo

- Material: aço cromado e nylon
- Dimensões: 640x680x410

Referência EH433



## Apoio para banheira

- Material: latão cromado

Modelo	c/saboneteira	s/ saboneteira
Referência	EH222	EH340



## Barra de apoio

- Material: latão cromado

Medida	350	210
Referência	EH096	EH097



## Saboneteira

- Material: latão cromado

Referência EH185



## Saboneteira de canto

- Material: latão cromado

Referência EH186



## Toalheiro

Referência EH166



## Estante para toalhas

Referência EH168





**Sifão redondo Design**

- Material: Latão
- Ajustável em altura

Referência EES002



**Sifão redondo Minimal**

- Material: Latão
- Ajustável em altura

Referência EES004



**Sifão quadrado Design**

- Material: Latão
- Ajustável em altura

Referência EES003



**Sifão redondo Minimal**

- Material: ABS
- Ajustável em altura

Referência EES148



**Sifão quadrado Minimal**

- Material: ABS
- Ajustável em altura

Referência EES005



**Sifão Garrafa**

- Material: Latão
- Ajustável em altura

Referência EES007



**Sifão Curto**

- Material: Latão
- Ajustável em altura

Referência EES147



**Tubo Maxispace**

- Material: PP

Referência EES136



Permite libertar espaço inferior



Sistema de juntas integradas (peça única) EASYPHON



**Sifão garrafa Easyphon** EASYPHON

- Fácil instalação e manutenção
- Fiável e seguro
- Material: PP

Medida 1"1/4 – Ø32 1"1/4 – Ø40

Referência EES067 EES068



**Sifão garrafa Easyphon com válvula** EASYPHON

- Fácil instalação e manutenção
- Fiável e seguro
- Material: PP

Referência EES431



**Sifão garrafa Easyphon com ligação para máquina de lavar** EASYPHON

- Material: Latão
- Ajustável em altura

Medida Ø32 Ø40

Referência EES429 EES430



**Sifão garrafa Easyphon com tubo maxispace** EASYPHON

- Material: ABS

Referência EES240



**Tubo de descarga Easyphon** EASYPHON

- Material: PP

Medida Ø32 Ø40

Referência EES082 EES083



Permite libertar espaço inferior



**Sifão articulado**

- Material: PVC

Medida 1"1/4x32/40 1"1/4x32/40 1"1/2x40/50

Modelo Cromado Branco Branco

Referência EES326 EES324 EES327





**Válvula clic-clac redonda**

- Material: Latão
- Referência EES149



**Válvula clic-clac redonda**

- Material: Latão
- Referência EES151



**Válvula clic-clac quadrada**

- Material: Latão
- Referência EES150



**Válvula clic-clac universal**

- Material: Latão
- Referência EES152



**NEW Válvula clic-clac Universal**

- Material: Latão
- Referência EES015



**Aumento válvula**

- Recomendado para lavatórios de vidro ou inox
- Referência EES010



**Ligação overflow universal**

Referência EES021



**Torneira de esquadria 1/2"x3/8"**

Modelo	com filtro	sem filtro
Referência	ET303	ET304



**Torneira de esquadria 1/2"x1/2"**

Modelo	com filtro	sem filtro
Referência	ET305	ET306



**Torneira de esquadria 1/2"x3/4"**

Referência ET307



**NEW Válvula de duche Turboflow 2 EASYBAIN**

- Altura total: 80mm
- Indicado para bases de duche extra-planas
- Caudal de descarga 43 lt/min
- Cesto para retenção de cabelos

Medida Ø90  
Referência EES427



**Válvula de duche Turboflow**

- Altura total: 100 mm
- Aplicação: bases de duche
- Tampa em ABS
- Descarga em espiral permite débito 50% superior à norma

Medida Ø50 Ø60 Ø90  
Referência EES131 EES053 EES054



**Válvula de duche**

- Aplicação: bases de duche
- Tampa em ABS

Medida Ø60 Ø90  
Referência EES055 EES056



**NEW Válvula de duche clic-clac Easybain**

EASYBAIN

Medida Ø50  
Referência EES428



**Válvula automática para banheira Wave EASYBAIN**

- Tubo de ligação incluído
- Material: manípulo em latão

Referência EES170



**Válvula para banheira clic-clac EASYBAIN**

- Tubo de ligação incluído
- Material: manípulo em ABS

Referência EES171



Sistema de juntas integradas (peça única) EASYBAIN



caudal de descarga 70 lts/min



descarga orientável



permite inclinação 5°

**Sifão inferior para urinol**

- Material: PP
- Entrada: Ø50
- Saída: Ø32
- Grelha: Ø60

Referência EES158

**Sifão garrafa para urinol**

- Material: PP
- Entrada: Ø70mm
- Saída: Ø40

Referência EES159

**Sifão posterior para urinol**

- Instalação horizontal ou vertical
- Fácil manutenção
- Espessura: 73mm
- Entrada e saída Ø0
- Material: PP

Referência EES156

**Canhão para sanita**

Referência EES160

**Excêntrico para sanita**

Referência EES161

**Curva para sanita**

Referência EES162

**NEW Ligação flexível para sanita**

Referência EES014

**Tampo de Sanita Milos**

- Material: Poliester
- Ferragem metálica
- Grande resistência
- Modelo Soft Close amovível para limpeza
- Tampo multimodelos com compatibilidade ergonómica (ver tabela de compatibilidades)

Fixação	superior	inferior	superior	inferior
Modelo	standard	standard	soft close	soft close
Referência	EES211	EES262	EES212	EES263

**Tampo de Sanita Alexia**

- Material: Poliester
- Ferragem metálica
- Grande resistência
- Tampo multimodelos com compatibilidade ergonómica (ver tabela de compatibilidades)

Fixação	superior	inferior
Modelo	standard	standard
Referência	EES215	EES264

**Tampo de Sanita Reina**

- Material: Poliester
- Ferragem metálica
- Grande resistência
- Amovível para limpeza
- Tampo multimodelos com compatibilidade ergonómica (ver tabela de compatibilidades)

Fixação	superior	inferior
Modelo	soft close	soft close
Referência	EES214	EES422

**Tampo de Sanita Basic**

- Material: termodur
- Ferragem plástica
- Tampo multimodelos com compatibilidade ergonómica (ver tabela de compatibilidades)

Modelo	inferior
Referência	EES405





## TABELA DE COMPATIBILIDADES

MARCA	MODELO	MILOS	ALEXIA	REINA	BASIC
	Arquitect		X	X	X
	Cascade		X	X	X
	Colomba		X	X	X
	Darling	X			
	Dellarco	X			
DURAVIT	Dune		X	X	X
	Dune Susp.		X	X	X
	Duraplus		X	X	X
	Erika	X			
	Falir / Combi		X	X	X
	Happy Day	X			
	Laconda		X	X	X
	Philippe Starck 2	X			
	Cardio			X	X
Connect	X				
Ecco			X	X	X
Esedra	X				
Granada			X	X	X
Inga	X		X	X	X
Isalux			X	X	X
Isella			X	X	X
Laguna	X				
San Remo			X	X	X
Therma	X				
Civic	X				
Giralda	X				
Happening	X				
Lucerna			X	X	X
ROCA	Meridian	X			
	Meridian N	X			
	Meridian N Compact	X			
	Polo		X	X	X
	Victoria		X	X	
	Alfa	X			
Bahia	X				
Boreal			X	X	X
Delta	X				
Domo	X				
SANGRÁ	Europa		X	X	X
	Proa	X			
	Roma	X			
	Siena	X			
	Stella	X			
	Alfa	X			
	Aveiro	X		X	
	Cetus	X		X	
Luxor	X				
SANINDUSA	Prestige	X			
	Urb. Y	X			
	Urb. Y Susp.	X			
	Urb. Y Plus	X			
	Sanibold	X			
	Vintage Compacta	X			
Algarve			X	X	X
Kapa	X				
Mobil	X				
SANITANA	Munich		X	X	X
	Nexo	X			
	Pop	X			
	Regina	X			
	Suspenso		X	X	X
	Europa		X	X	X
Europa Plus		X	X	X	
Europa Susp.		X	X	X	
VALADARES	Image	X			
	Nautilus	X			
	Oceanus	X			
	Opus	X			



## DocolVitalis

Com um design inspirado nas formas de uma garrafa, a nova linha de purificadores de água foi desenvolvida a pensar na segurança de uso, confiança e funcionalidade.

- Máxima eficiência em purificação de água  
Redução de cloro: maior ou igual a 75%  
Eficiência bacteriológica: elimina 99,9% das bactérias  
Retenção de partículas: classe A ( $\geq 0,5$  a  $<1$ ) ( $\mu\text{m}$ )
- O purificador é accionado/fechado por botão lateral
- Seguro: sistema de purificação só pressuriza quando accionado
- Inclui contador magnético que avisa quando for necessário substituir o refill purificador (6 meses)

## DOCOL

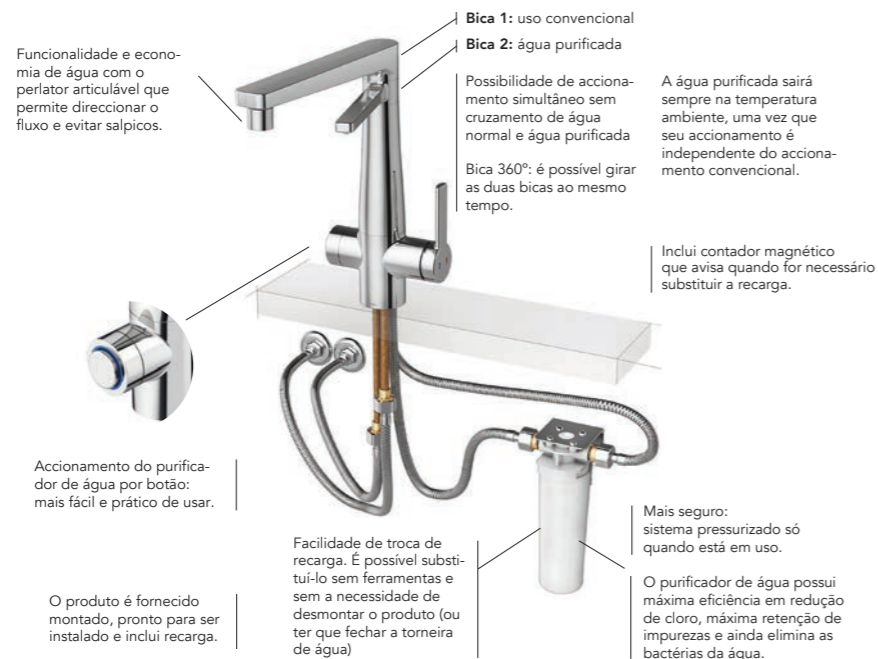

### NEW Misturadora para lava-loiça com purificador de água DocolVitalis

- Duas bicas independentes, com rotação de 360° e que podem funcionar em simultâneo sem cruzamento das águas normal e purificador
- Purificador é accionado/fechado por botão localizado no lado oposto ao do manípulo

Referência ET461

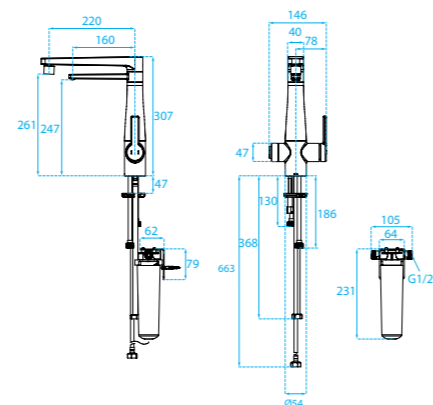

### NEW Bica para lava-loiça com purificador de água



Solução prática para quem deseja ter água purificada sem precisar substituir a torneira de cozinha já instalada

Referência ET514



### ! IMPORTANTE

Vida útil da recarga: 2.000lts ou 6 meses

### NEW Recarga para purificador de água DocolVitalis



Facilidade de substituição de recarga: além de ter um contador de tempo que alerta quando for necessário fazer a substituição, esta é feita de forma fácil com um simples movimento, sem ser necessário recorrer a ferramentas ou até fechar a água.

Referência ET511

## DOCOL

### DocolPresence

É uma tecnologia de accionamento por aproximação ou por toque realizada a partir de um sistema de sensor no campo eletrostático.

Nos produtos com accionamento por aproximação, o fluxo de água é ativado quando há movimentação próxima da área em volta da torneira. Nos produtos com accionamento por toque, o accionamento é ativado a partir de toques em áreas de deteção: tubo da bica, corpo e manípulo.



LED posicionado na base do produto indica quando o produto está em funcionamento.



### NEW Monocomando para lava-loiça DocolPresence

- Accionamento por toque em áreas de deteção: tubo da bica, corpo e manípulo
- LED posicionado na base do produto indica quando o produto está em funcionamento
- Bica retrátil com mangueira flexível até 45cm
- Bica com chuveiro 2 funções
- Bica giratória 180°
- Pirlator eficiente em economia de água

Referência ET512

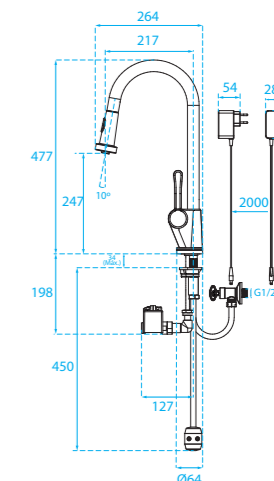

### NEW Dispensador de sabão DocolPresence

- Accionamento por aproximação das mãos (para alterar para accionamento por toque em qualquer área do produto consulte o manual de instalação)
- LED posicionado na base do produto indica quando o produto está em funcionamento
- No accionamento por aproximação a dosagem é fixa 1ml/ciclo
- No accionamento por toque, o tempo do toque determina a quantidade que pode variar de 0,2 a 1 ml

Referência ET513





**NEW** Misturadora semi-industrial para lava-loiça

- Classe de pressão: 1 a 5 bar
- Bica giratória e chuveiro com 2 funções
- Suporte magnético
- Acabamento cromado resistente à corrosão

Referência ET644

**NEW** Misturadora com bica retrátil para lava-loiça

- Classe de pressão: 1 a 5 bar
- Bica giratória e retrátil
- Acabamento cromado resistente à corrosão

Referência ET642

**NEW** Misturadora para lava-loiça

- Classe de pressão: 1 a 5 bar
- Bica giratória
- Acabamento cromado resistente à corrosão

Referência ET643

**NEW** Misturadora rebatível para lava-loiça

Solução ideal para instalação por baixo da janela

- Classe de pressão: 1 a 5 bar
- Bica giratória e rebatível
- Acabamento cromado resistente à corrosão

Referência ET679





**Misturadora para lava-loiça**

- Classe de pressão: 1 a 5 bar
- Bica giratória
- Acabamento cromado resistente à corrosão

Referência ET313

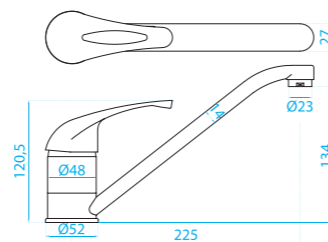

**Misturadora para lava loiça com bica alta**

- Classe de pressão: 1 a 5 bar
- Bica giratória
- Acabamento cromado resistente à corrosão

Referência ET314

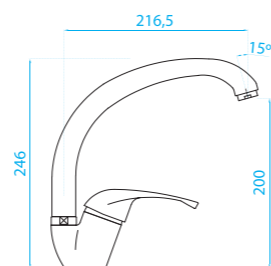

**Misturadora para lava-loiça com bica retrátil**

- Classe de pressão: 1 a 5 bar
- Bica giratória
- Acabamento cromado resistente à corrosão

Referência ET315

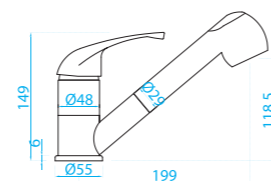

**NEW Misturadora de parede para lava-loiça**

- Classe de pressão: 1 a 5 bar
- Bica giratória
- Acabamento cromado resistente à corrosão

Referência ET678

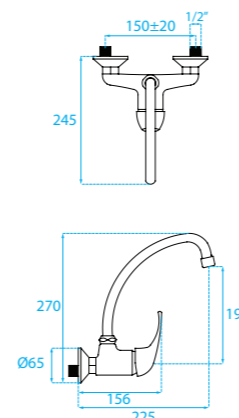

Sistema de juntas integradas (peça única) EASYPHON



**Sifão garrafa Easyphon EASYPHON**

- Fácil instalação e manutenção
- Fiável e seguro
- Material: PP

Medida 1" 1/2 - Ø40

Referência EES069



**NEW Sifão garrafa Easyphon com ligação para máquina de lavar EASYPHON**

- Material: PP

Referência EES241



**NEW Turbo de descarga EASYPHON**

- Material: PP

Referência EES083



**NEW Válvula para sifão de lava-loiça**

- Material: PP

Referência EES432



**NEW Válvula para sifão de lava-loiça com overflow**

- Material: PP

Referência EES433



**NEW Válvula para sifão de lava-loiça Maxispace com adaptador para máquina de lavar**

- Material: PP

Referência EES434



Permite libertar espaço inferior



# 05 System



## 236 SISTEMAS SANITÁRIOS

---

- 238 **Autoclismos Interiores**
- 239 **ERISSET – Paredes de Alvenaria**  
Autoclismos Interiores e Estruturas
- 241 **ERIPLUS – Paredes Ligeiras e de Alvenaria**  
Autoclismos Interiores e Estruturas
- 245 **ERIFIX – Paredes Ligeiras**  
Autoclismos Interiores com Estrutura Autoportante
- 246 **Placas de Comando**
- 251 **Acessórios**
- 252 **Autoclismos Exteriores**
- 253 **Mecanismos**

## 254 SISTEMAS DE DRENAGEM E IMPERMEABILIZAÇÃO

---

- 255 **ERISTOP**  
Calhas e ralos de duche com tela de impermeabilização
- 259 **ERILINE**  
Calhas, ralos e sifões de pavimento
- 266 **Industrial**  
Sumidouros e canais de drenagem



## Certificação de Eficiência Hídrica

A Associação Nacional para a Qualidade nas Instalações Prediais (ANQIP), entidade sem fins lucrativos, lançou um sistema de adesão voluntária para a Certificação e Rotulagem de Eficiência Hídrica de Produtos, no sentido de disponibilizar informação e dar garantias aos consumidores. Esta iniciativa começou em finais de 2008 com a Certificação dos autoclismos, por representarem o principal consumo nas redes prediais, tendo posteriormente sido alargada às torneiras, fluxómetros, chuveiros e sistemas de duche.



### CLASSE A

A rotulagem varia entre o A e o E, encontrando-se na categoria A os autoclismos que garantem a melhor eficiência hídrica sem comprometer o desempenho do produto e a comodidade de utilização.

Na Erix encontra autoclismos certificados pela classe A e A++ em termos de eficiência hídrica, permitindo todos eles descarga dupla.

## Aplicação dos Sistemas Sanitários

SISTEMA	PROFUNDIDADE (MM)	APLICAÇÃO	TIPO LOIÇA
Autoclismo Interiores	85 125		
ERISSET	85 125		
ERIPLUS	85 125		
ERIFIX	125		

## Placas de Comando

A gama de placas de comando da Erix oferece uma grande variedade de modelos e acabamentos, sempre com descarga dupla, permitindo optar entre meia descarga ou completa e evitar o desperdício de água.



### ALUMÍNIO



### VIDRO ACRÍLICO



### ABS



### INOX





### Autoclismo Interior K80



- Dupla descarga de fábrica de 6/3 lts (ajustável a 6/9 lts e 3/4 lts)
- Espessura de 84 mm
- Autoclismo feito de uma só peça, sem juntas, tornando-o 100% impermeável
- Entrada de água superior e anterior
- Revestimento anti-condensação e acústico
- Compatível com todas as placas de comando, excepto placas Sensor
- Certificado segundo as normas CE EN 14055 e EN 14124
- Classe A em termos de eficiência hídrica, em conformidade com as exigências ANQIP
- Manutenção sem qualquer tipo de ferramentas
- Compatível com todas as sanitas ao chão

Referência EE130

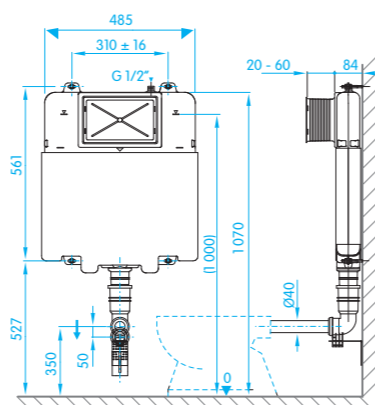

### Autoclismo Estrutura K80



- Dupla descarga de fábrica de 6/3 lts (ajustável a 6/9 lts e 3/4 lts)
- Espessura de 84 mm
- Autoclismo sem juntas (peça única) assegurando 100% impermeabilidade
- Curva de esgoto regulável em profundidade com 8 posições (0-93mm)
- Entrada de água superior e anterior
- Revestimento anti-condensação e acústico
- Estrutura metálica resistente à corrosão
- Inclui curva de descarga Ø90/90 com adaptador Ø110
- Resistência máxima 400 kg
- Compatível com todas as placas de comando, excepto placas Sensor
- Certificado segundo as normas CE EN 14055 e EN 14124
- Classe A em termos de eficiência hídrica, em conformidade com as exigências ANQIP
- Manutenção sem qualquer tipo de ferramentas
- Compatível com todas as sanitas suspensas

Referência EE131

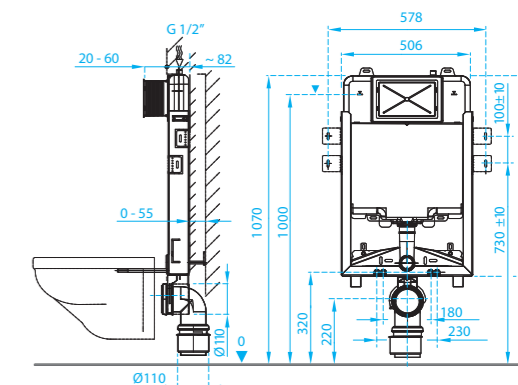

### Autoclismo Interior K120



- Dupla descarga de fábrica de 6/3 lts (ajustável a 6/9 lts e 2,5/3,5 lts)
- Espessura de 125 mm
- Autoclismo feito de uma só peça, sem juntas, tornando-o 100% impermeável
- Entrada de água superior e anterior
- Revestimento anti-condensação e acústico
- Compatível com todas as placas de comando
- Certificado segundo as normas CE EN 14055 e EN 14124
- Classe A++ em termos de eficiência hídrica, em conformidade com as exigências ANQIP
- Manutenção sem qualquer tipo de ferramentas
- Compatível com todas as sanitas ao chão

Referência EE132

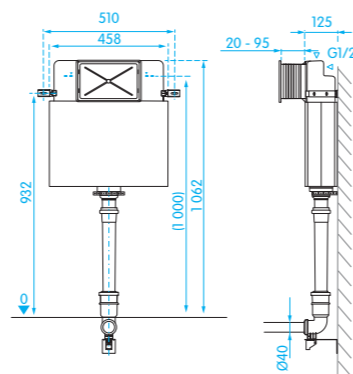

### Autoclismo Estrutura K120

- Dupla descarga de fábrica de 6/3 lts (ajustável a 6/9 lts e 2,5/3,5 lts)
- Espessura de 125 mm
- Autoclismo sem juntas (peça única) assegurando 100% impermeabilidade
- Curva de esgoto regulável em profundidade com 8 posições (0-93mm)
- Entrada de água superior e anterior
- Revestimento anti-condensação e acústico
- Estrutura metálica resistente à corrosão
- Inclui curva de descarga Ø90/90 com adaptador Ø110
- Resistência máxima 400 kg
- Compatível com todas as placas de comando
- Certificado segundo as normas CE EN 14055 e EN 14124
- Classe A++ em termos de eficiência hídrica, em conformidade com as exigências ANQIP
- Manutenção sem qualquer tipo de ferramentas
- Compatível com todas as sanitas suspensas

Referência EE133

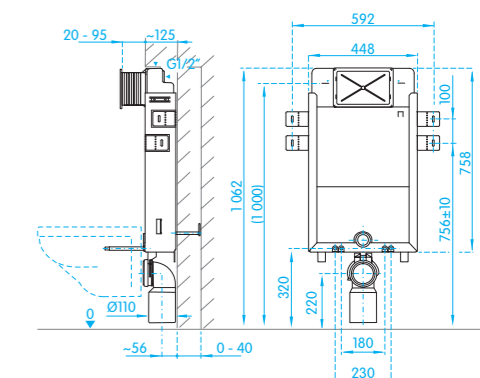

### Estrutura Sanita

- Para fixação à parede/chão
- Estrutura metálica resistente à corrosão
- Resistência máxima 400 kg
- Fixação de sanita ajustável 180 - 230 mm

Referência EE081

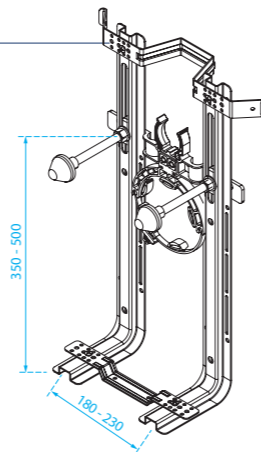

### Estrutura Bidé

- Para fixação à parede/chão
- Estrutura metálica resistente à corrosão
- Resistência máxima 400 kg
- Fixação de bidé ajustável 180 - 230 mm

Referência EE005

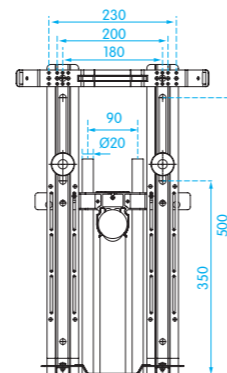

### Estrutura Bidé / Lavatório

- Para fixação à parede
- Estrutura metálica resistente à corrosão
- Resistência máxima 400 kg

Referência EE007

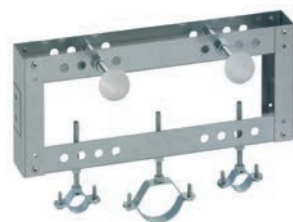

Bidé

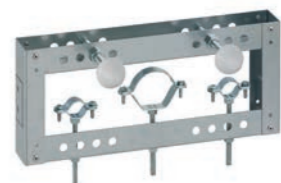

Lavatório

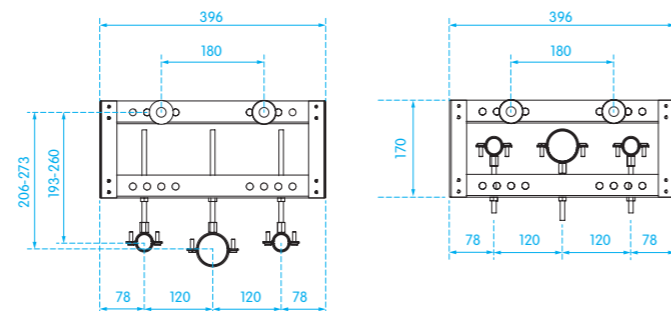

### Autoclismo Estrutura K80

- Dupla descarga de fábrica de 6/3 lts (ajustável a 6/9 lts e 3/4 lts)
- Espessura de 84 mm
- Autoclismo feito de uma só peça, sem juntas, tornando-o 100% impermeável
- Curva de esgoto regulável em profundidade com 8 posições (0-93mm)
- Estrutura metálica revestida, resistente à corrosão
- Para fixação à parede e ao chão ou em calha técnica de suporte de paredes ligeiras
- Entrada de água superior e anterior
- Revestimento anti-condensação e acústico
- Inclui curva de descarga Ø90/90 com adaptador Ø110
- Resistência máxima 400 kg
- Compatível com todas as placas de comando, excepto placas Sensor
- Certificado segundo as normas CE EN 14055 e EN 14124
- Classe A em termos de eficiência hídrica, em conformidade com as exigências ANQIP
- Manutenção sem qualquer tipo de ferramentas
- Compatível com todas as sanitas suspensas

Referência EE147

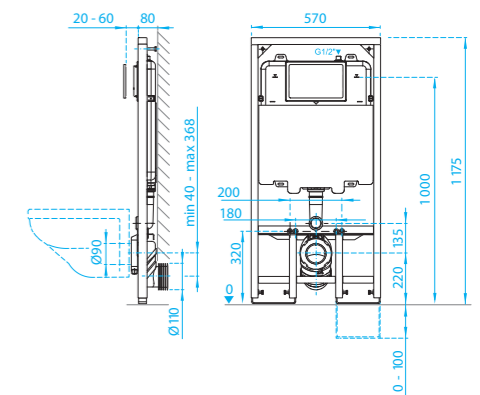

### Autoclismo Estrutura K120

- Dupla descarga de fábrica de 6/3 lts (ajustável a 6/9 lts e 2,5/3,5 lts)
- Espessura de 125 mm
- Autoclismo feito de uma só peça, sem juntas, tornando-o 100% impermeável
- Curva de esgoto regulável em profundidade com 8 posições (0-93mm)
- Estrutura metálica revestida, resistente à corrosão
- Para fixação à parede e ao chão ou em calha técnica de suporte de paredes ligeiras
- Entrada de água superior e anterior
- Revestimento anti-condensação e acústico
- Inclui curva de descarga Ø90/90 com adaptador Ø110
- Resistência máxima 400 kg
- Compatível com todas as placas de comando
- Certificado segundo as normas CE EN 14055 e EN 14124
- Classe A em termos de eficiência hídrica, em conformidade com as exigências ANQIP
- Manutenção sem qualquer tipo de ferramentas
- Compatível com todas as sanitas suspensas

Referência EE148

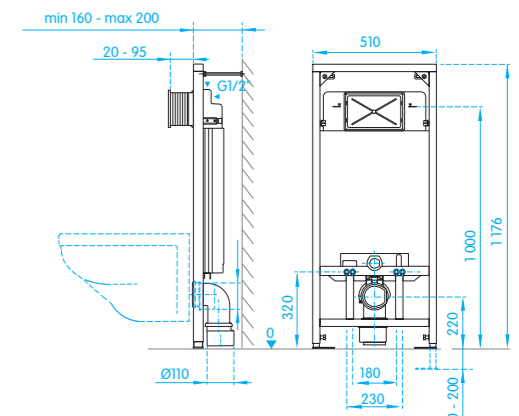



**NEW Autoclismo Estrutura K120 / 850**

- Dupla descarga de fábrica de 6/3 lts (ajustável a 6/9 lts e 2,5/3,5 lts)
- Espessura de 125 mm
- Autoclismo feito de uma só peça, sem juntas, tornando-o 100% impermeável
- Curva de esgoto regulável em profundidade com 8 posições (0-93mm)
- Estrutura metálica revestida, resistente à corrosão
- Para fixação à parede e ao chão ou em calha técnica de suporte de paredes ligeiras
- Entrada de água superior e anterior
- Revestimento anti-condensação e acústico
- Inclui curva de descarga Ø90/90 com adaptador Ø110
- Resistência máxima 400 kg
- Compatível com todas as placas de comando
- Certificado segundo as normas CE EN 14055 e EN14124
- Classe A em termos de eficiência hídrica, em conformidade com as exigências ANQIP
- Manutenção sem qualquer tipo de ferramentas
- Compatível com todas as sanitas suspensas

Referência EE239

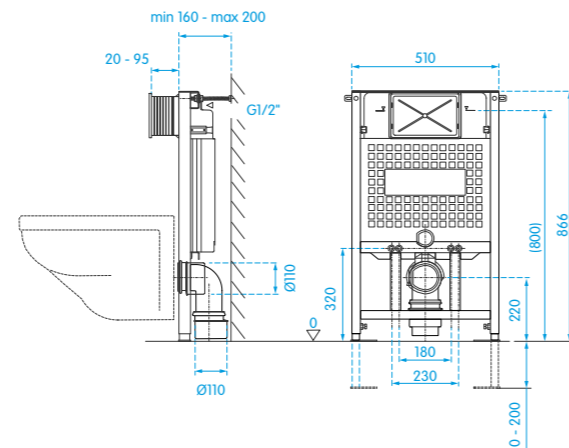

Indicado para Reabilitação

**Autoclismo Estrutura PMR K120**

- Dupla descarga de fábrica de 6/3 lts (ajustável a 6/9 lts e 2,5/3,5 lts)
- Espessura de 125 mm
- Autoclismo feito de uma só peça, sem juntas, tornando-o 100% impermeável
- Curva de esgoto regulável em profundidade com 8 posições (0-93mm)
- Estrutura metálica, galvanizada resistente à corrosão
- Para fixação à parede e ao chão ou em calha técnica de suporte de paredes ligeiras
- Entrada de água superior e anterior
- Revestimento anti-condensação e acústico
- Inclui curva de descarga Ø90/90 com adaptador Ø110
- Resistência máxima 400 kg
- Compatível com todas as placas de comando
- Certificado segundo as normas CE EN 14124, EN 14055, EN ISO 10535, 732030, EN 997- 5
- Classe A em termos de eficiência hídrica, em conformidade com as exigências ANQIP
- Manutenção sem qualquer tipo de ferramentas
- Compatível com todas as sanitas suspensas

Referência EE149

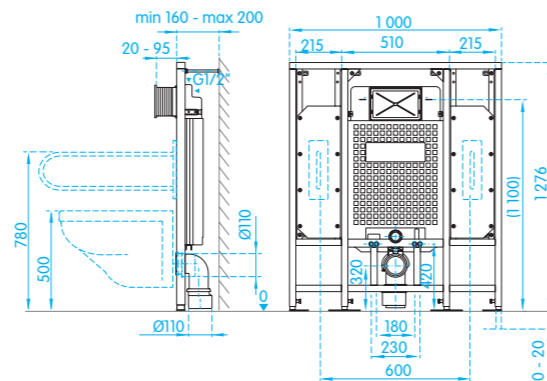

**Estrutura Sanita**

- Para fixação à parede e ao chão ou em calha técnica de suporte de paredes ligeiras
- Estrutura metálica revestida, resistente à corrosão
- Resistência máxima 400 kg
- Inclui curva de descarga Ø90/90 com adaptador Ø110 e curva de alimentação Ø40
- Compatível com todas as sanitas suspensas

Referência EE150

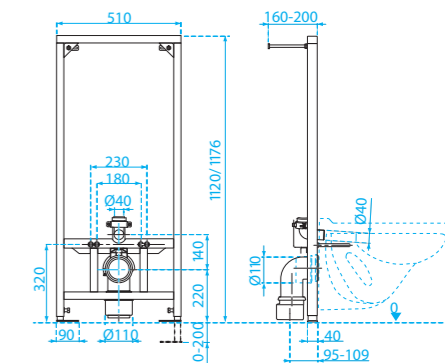

**Estrutura Bidé**

- Para fixação à parede e ao chão ou em calha técnica de suporte de paredes ligeiras
- Estrutura metálica revestida, resistente à corrosão
- Resistência máxima 400 kg
- Inclui curva de descarga Ø50mm
- Compatível com todos os bidés suspensos

Referência EE018

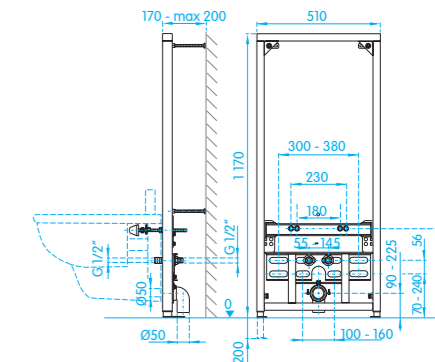

**Estrutura Lavatório**

- Para fixação à parede e ao chão ou em calha técnica de suporte de paredes ligeiras
- Estrutura metálica revestida, resistente à corrosão
- Resistência máxima 150 kg
- Fixação de lavatório ajustável entre 80 – 280 mm

Referência EE019

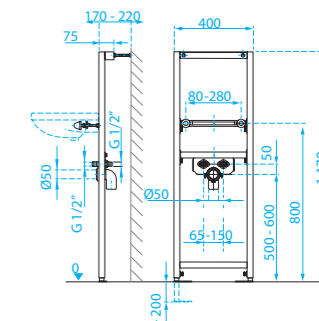



### Estrutura Urinol

- Para fixação à parede e ao chão ou em calha técnica de suporte de paredes ligeiras
- Estrutura metálica revestida, resistente à corrosão
- Resistência máxima 150 kg
- Fixação de urinol ajustável entre 80 – 280 mm
- Placas de suporte de tubos de ligação e de fixação do urinol reguláveis em altura;

Referência EE020

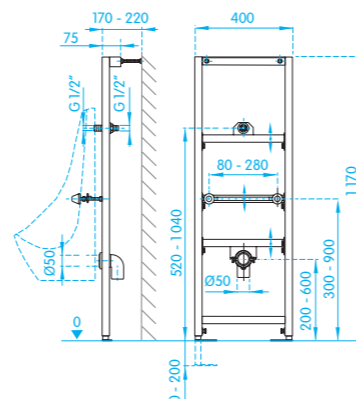

### NEW Estrutura Urinol



Solução indicada para instalação de urinol com comando de descarga electrónico

- Para fixação à parede e ao chão ou em calha técnica de suporte de paredes ligeiras
- Estrutura metálica revestida, resistente à corrosão
- Resistência máxima 150 kg
- Fixação de urinol ajustável entre 80 – 280 mm
- Placas de suporte de tubos de ligação e de fixação do urinol reguláveis em altura;

Referência EE238

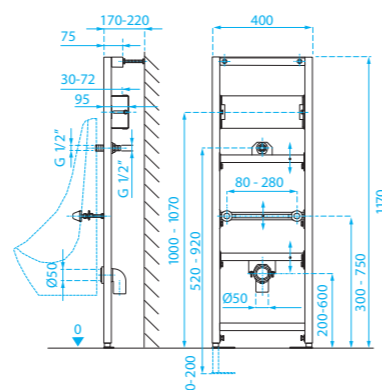

### Estrutura barras de apoio

- Estrutura de suporte de barras de apoio para pessoas de mobilidade reduzida ou separadores de urinol
- Para fixação à parede e ao chão ou em calha técnica de suporte de paredes ligeiras
- Estrutura metálica revestida, resistente à corrosão
- Resistência máxima 200 kg
- Placa de montagem resistente à água

Referência EE151

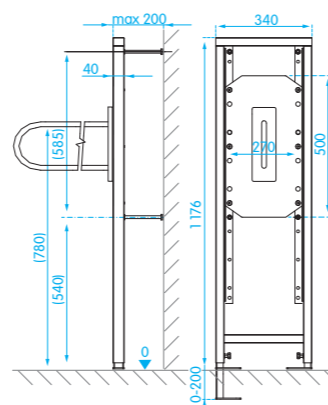

### NEW Autoclismo Estrutura Autoportante K120

- Dupla descarga de fábrica de 6/3 lts (ajustável a 6/9 e 2,5/3,5)
- Espessura de 200 mm
- Autoclismo feito de uma só peça, sem juntas, tornando-o 100% impermeável
- Curva de esgoto regulável em profundidade com 8 posições (0-93mm)
- Estrutura metálica revestida, resistente à corrosão
- Entrada de água superior e anterior
- Revestimento anti-condensação e acústico
- Inclui curva de descarga Ø90/90 com adaptador Ø110
- Resistência máxima 400 kg
- Compatível com todas as placas de comando
- Certificado segundo as normas CE EN 14055 e EN 14124
- Classe A++ em termos de eficiência hídrica, em conformidade com as exigências ANQIP
- Manutenção sem qualquer tipo de ferramentas
- Compatível com todas as sanitas suspensas

Referência EE219

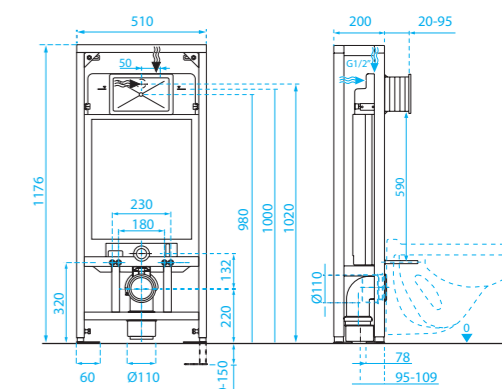

### NEW Autoclismo Estrutura Autoportante PMR K120

- Dupla descarga de fábrica de 6/3 lts (ajustável a 6/9 e 2,5/3,5)
- Espessura de 200 mm
- Autoclismo feito de uma só peça, sem juntas, tornando-o 100% impermeável
- Curva de esgoto regulável em profundidade com 8 posições (0-93mm)
- Estrutura metálica revestida, resistente à corrosão
- Entrada de água superior e anterior
- Revestimento anti-condensação e acústico
- Inclui curva de descarga Ø90/90 com adaptador Ø110
- Resistência máxima 400 kg
- Compatível com todas as placas de comando
- Certificado segundo as normas CE EN 14055 e EN 14124
- Classe A++ em termos de eficiência hídrica, em conformidade com as exigências ANQIP
- Manutenção sem qualquer tipo de ferramentas
- Compatível com todas as sanitas suspensas

Referência EE220

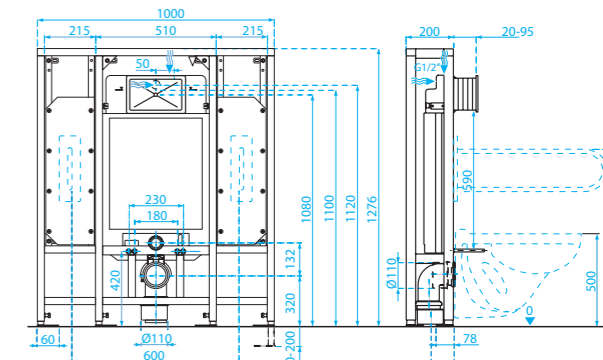





**NEW** Placa de Comando Plan

- Dupla descarga
- Accionamento mecânico
- Material: alumínio anodizado
- Acabamento: Mate com tratamento anti-dedadas

Referência EE210

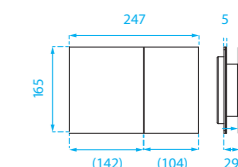

Placa de Comando Moon

- Dupla descarga
- Accionamento mecânico
- Material: alumínio anodizado
- Acabamento: Mate com botões brilho
- Tratamento anti-dedadas

Referência EE174

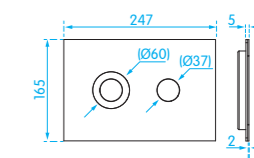

Placa de Comando Bold

- Dupla descarga
- Accionamento mecânico
- Material: alumínio anodizado
- Acabamento: Mate com tratamento anti-dedadas

Referência EE173

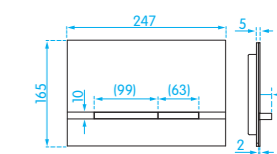

**NEW** Placa de Comando Single Sensor



Em caso de falta de energia eléctrica ou pilhas, permite accionamento manual (6 lts)

- Accionamento por sensor infravermelhos
- Parâmetros ajustáveis: início da descarga após afastamento do utilizador, duração e volume da descarga e descarga higiénica
- Material: ABS

Modelo	Brilho	Brilho	Mate	Mate
	Bateria	Eléctrica	Bateria	Eléctrica
Referência	EE217	EE216	EE215	EE214

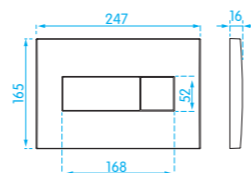

Compatível com K120

**NEW** Placa de Comando Single Glass



- Dupla descarga
- Accionamento mecânico
- Material: vidro acrílico, inox e ABS

Modelo	Branco	Preto
Referência	EE240	EE241

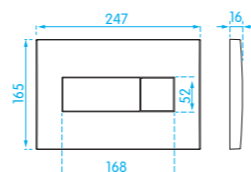

Placa de Comando Single

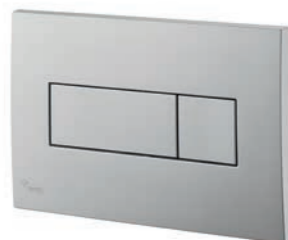

- Dupla descarga
- Accionamento mecânico
- Material: ABS

Modelo	Brilho	Mate	Branco	Preto
Referência	EE159	EE160	EE167	EE158

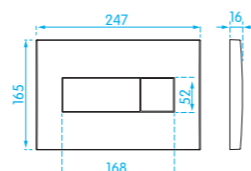

**NEW** Placa de Comando City



- Dupla descarga
- Accionamento mecânico
- Material: ABS

Modelo	Brilho	Mate
Referência	EE206	EE207

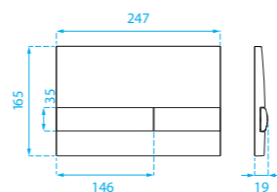

Placa de Comando Square



- Dupla descarga
- Accionamento mecânico
- Material: ABS

Modelo	Brilho	Mate	Branco	Antracite
Referência	EE155	EE156	EE157	EE168

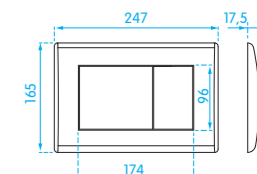

Placa de Comando Round



- Dupla descarga
- Accionamento mecânico
- Material: ABS

Modelo	Brilho	Mate	Branco
Referência	EE152	EE153	EE154

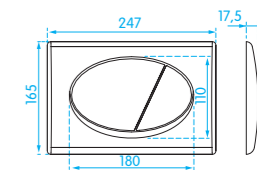

Placa de Comando Square Anti-vandalismo



- Dupla descarga
- Accionamento mecânico
- Parafusos de fixação oculta
- Material: Inox

Referência EE166

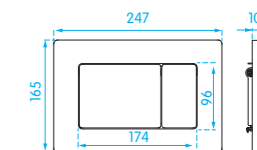

**NEW** Placa de Comando Electrónica Square Sensor Anti-vandalismo



Em caso de falta de energia eléctrica ou pilhas, permite accionamento manual (6 lts)

- Accionamento por sensor infravermelhos
- Parâmetros ajustáveis: início da descarga após afastamento do utilizador, duração e volume da descarga e descarga higiénica
- Parafusos de fixação oculta
- Material: Inox

Modelo	Bateria	Eléctrica
Referência	EE213	EE212

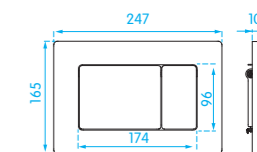

Compatível com K120





**NEW** Autoclismo Mochila Jet

- Dupla descarga
- Regulação volume descarga 6/9lt
- Entrada água direita / esquerda
- Inclui tubo de descarga

Referência EE218

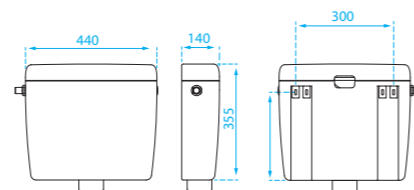

Autoclismo Acoplar Jet

- Dupla descarga
- Regulação volume descarga 6 / 9 lt
- Entrada água direita / esquerda / atrás
- Revestimento anti-condensação
- Universal

Referência EE057

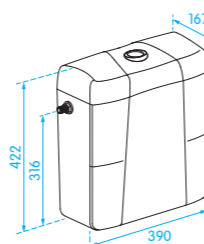

Autoclismo de Canto Jet

- Dupla descarga
- Regulação volume descarga 6 / 9 lt
- Entrada água direita / esquerda
- Revestimento anti-condensação

Referência EE096

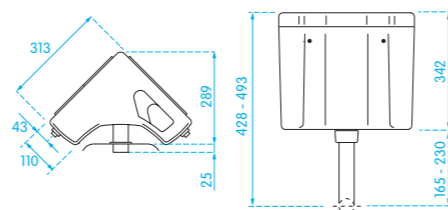

Válvula Descarga com cabo Jet

- Válvula de dupla descarga universal
- Regulação do volume da descarga de água (tanto da total como da meia)
- Accionamento por cabo
- Fecho suave e silencioso <30dB
- Fácil instalação e manutenção
- Inclui: acessórios de fixação do tanque cerâmico à sanita, esponja para a vedação entre o tanque cerâmico e a sanita e botão de accionamento cromado compatível com furações cerâmicas entre Ø18-50

Referência EE061

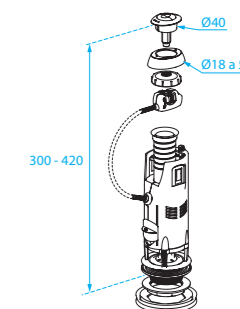

Válvula Boiadora Inferior Jet

- Permite ajustar a válvula de acordo com a altura do tanque (265 – 345mm)
- Ideal para autoclismos compactos, devido às suas dimensões reduzidas
- Ligação à rede com racord 3/8" em latão
- Baixa sensibilidade à alteração de pressão de rede
- Pressão de funcionamento recomendada: 0,5 – 8 bar
- Fecho suave e silencioso <30dB
- Fácil instalação e manutenção com filtro integrado

Referência EE247

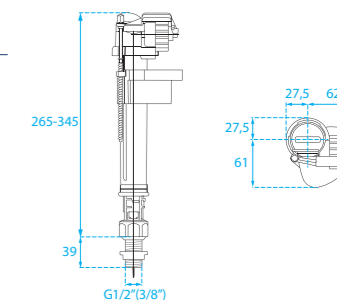

Válvula Boiadora Lateral Jet

- Permite ajustar a válvula de acordo com a altura do tanque (265 – 345mm)
- Ideal para autoclismos compactos, devido às suas dimensões reduzidas
- Ligação à rede com racord 3/8" em latão
- Baixa sensibilidade à alteração de pressão de rede
- Pressão de funcionamento recomendada: 0,5 – 8 bar
- Fecho suave e silencioso <30dB
- Fácil instalação e manutenção com filtro integrado

Referência EE248

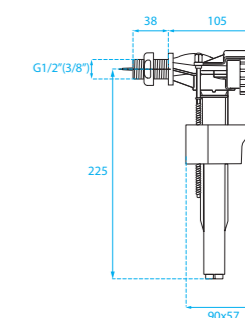



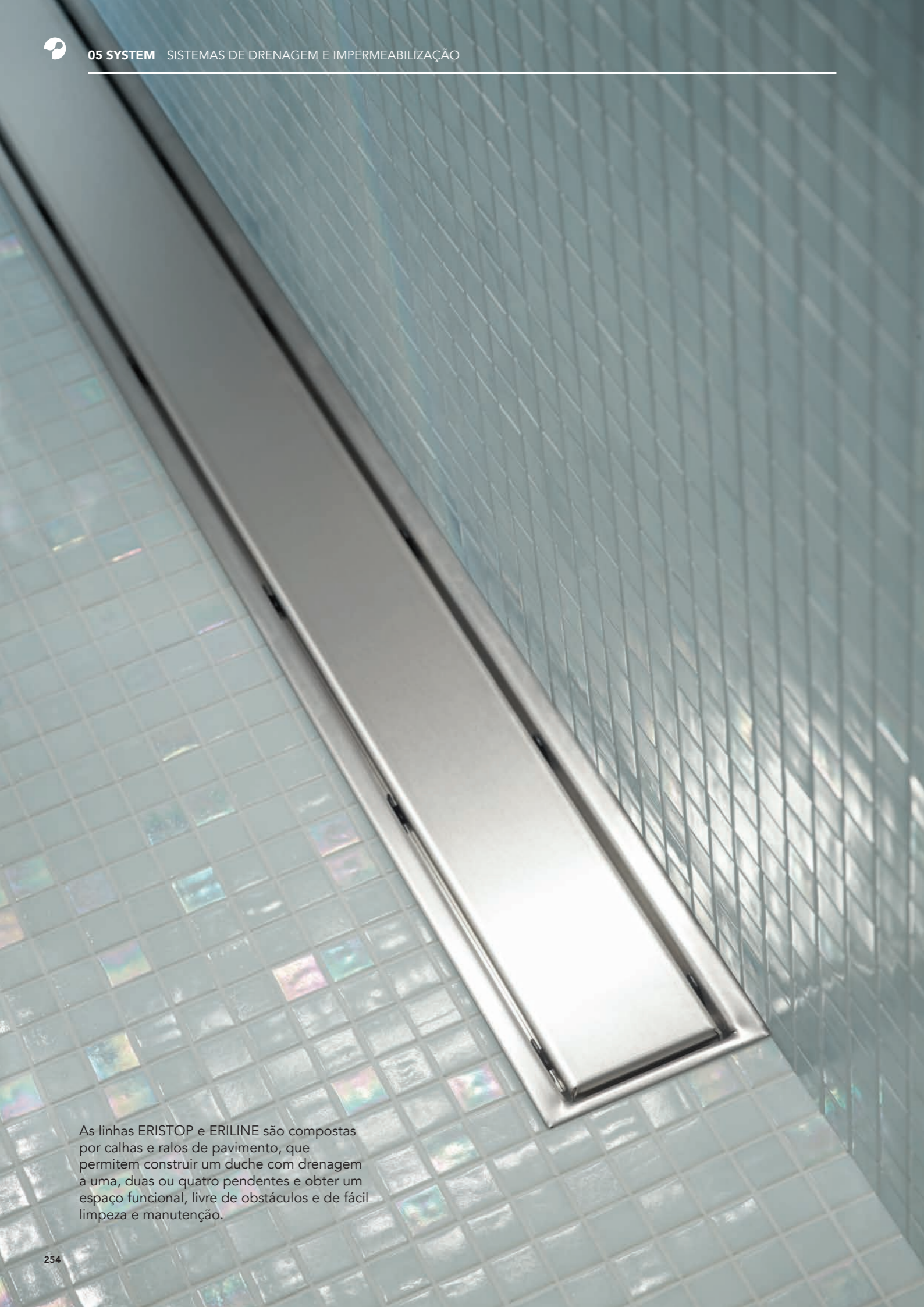

As linhas ERISTOP e ERILINE são compostas por calhas e ralos de pavimento, que permitem construir um duche com drenagem a uma, duas ou quatro pendentes e obter um espaço funcional, livre de obstáculos e de fácil limpeza e manutenção.



SISTEMAS PARA DUCHE DE PAVIMENTO COM TELA DE IMPERMEABILIZAÇÃO

## ERISTOP

A solução ERISTOP permite resolver os habituais problemas que surgem durante a colocação, remate e impermeabilização dos duchos de pavimento, solucionando os ângulos e junções difíceis. O sifão é selado à tela de impermeabilização, garantindo a máxima segurança, numa zona crítica da instalação.



### Calha de Pavimento Eristop ...\*

**Inclui:**

- Calha de pavimento com grelha inox
- Tela de impermeabilização com 4m2 (2x2mts)
- Sifão de descarga Ø40/50 ERISTOP
- 2 cantos interiores
- 2 proteções de tubo



Ver vídeo de instalação em [www.erix.pt](http://www.erix.pt)



**NEW** ...\* com Grelha Plus

Medida	60cm	70cm	80cm	100cm
Referência	ES006	ES007	ES008	ES009



**NEW** ...\* com Grelha Wave

Medida	60cm	70cm	80cm	100cm
Referência	ES010	ES011	ES012	ES013



Localização standard da calha na tela: ver ficha técnica em [www.erix.pt](http://www.erix.pt) Outra localização da calha: Custo Adicional



**NEW** ...\* com Grelha Flat

Medida	60cm	70cm	80cm	100cm
Referência	ES002	ES003	ES004	ES005



**NEW** ...\* com Grelha Cover

- Grelha para revestir, convertendo numa solução de drenagem oculta
- Inclui perfil de parede, distanciadores e gabarito de instalação

Medida	60cm	70cm	80cm	100cm
Referência	ES014	ES015	ES016	ES017





SISTEMAS PARA DUCHE DE PAVIMENTO COM TELA DE IMPERMEABILIZAÇÃO

Ralo de Pavimento Eristop ...\*

Inclui:

- Ralo de pavimento com grelha e perfil em inox
- Tela de impermeabilização com 3m2 (1,5x2mts)
- Sifão de descarga Ø40/50
- 2 cantos interiores
- 2 proteções de tubo



Ver vídeo de instalação em [www.erix.pt](http://www.erix.pt)



NEW ...\* com Grelha Bubble

Medida 100x100x0,6  
Referência ES018

AISI 304

NEW ...\* com Grelha Plus

Medida 100x100x2,5  
Referência ES019

AISI 304

NEW ...\* com Grelha Wave

Medida 100x100x2,5  
Referência ES020

AISI 304



IMPORTANTE

Localização standard do ralo na tela: Central  
Outra localização do ralo: Custo Adicional

Sifão Sistema ERISTOP

- Caudal 39 lts/min
- Inclui filtro para recolha de cabelos



O sifão é selado à tela de impermeabilização, garantindo a máxima segurança numa zona crítica da instalação.

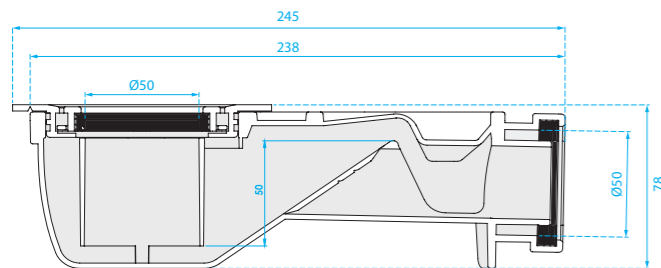

NEW Tela de impermeabilização em Rolo

Tela flexível com revestimento de fibras sintéticas para impermeabilizar chão e paredes. Geomembrana que se adere com uma camada fina de cimento cola sobre revestimentos de chão e paredes.



Uma só tela para inúmeras aplicações

Modelo	1x5 mt (5m <sup>2</sup> )	1x30 mt (30m <sup>2</sup> )	2x20mt (40m <sup>2</sup> )
Referência	ES021	ES022	ES023

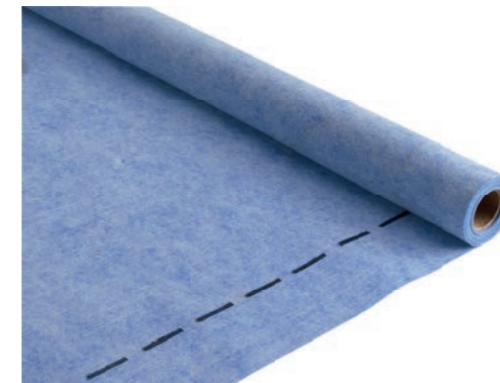

EXEMPLOS DE APLICAÇÃO DE TELA DE IMPERMEABILIZAÇÃO







**NEW** Banda

Modelo	340x200	140x200
Referência	ES031	ES032



**NEW** Banda Adesiva

- Medida: 5cmx10mts
- Referência ES033



**NEW** Canto Interior

Referência ES029



**NEW** Canto Exterior

Referência ES030



**NEW** Proteção Tubo

Referência ES028

**NEW** Perfil Parede

Utilize o perfil em aplicações junto à parede para um acabamento mais perfeito

Modelo	600	700	800	1000
Referência	ES024	ES025	ES026	ES027

SISTEMAS PARA DUCHE DE PAVIMENTO

ERILINE

A linha ERILINE apresenta diversos modelos de calhas e ralos de pavimento que podem ser instalados de forma standard ou in-tile.



Aplicação "in-tile"



Aplicação standard

**NEW** Calha de Pavimento Reverse In-tile

Grelha permite dois tipos de aplicação: Standard (fig.A) ou Revestida (fig. B)

- Calha de pavimento com grelha em inox
- Sifão de descarga Ø40
- 4 pés reguláveis em altura (70-110)

Modelo	60cm	90cm
Referência	ES062	ES063

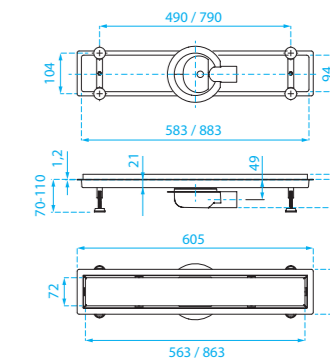

fig. A



fig. B



**NEW** Calha de Pavimento Grate In-tile

- Calha de pavimento com grelha em inox
- Sifão de descarga Ø40
- 4 pés reguláveis em altura (70-110)

Modelo	60cm	90cm
Referência	ES064	ES065

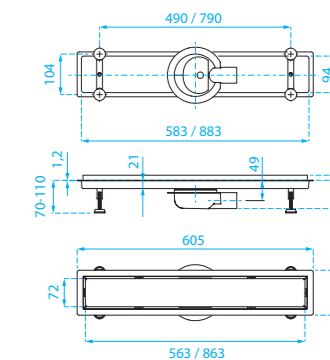

SISTEMAS PARA DUCHE DE PAVIMENTO

**NEW** Calha de Pavimento Evolution In-tile

- Calha de pavimento com grelha em inox
- Sifão de descarga Ø40
- 4 pés reguláveis em altura (70-110)

Modelo	60cm	90cm
Referência	ES066	ES067

AISI 304

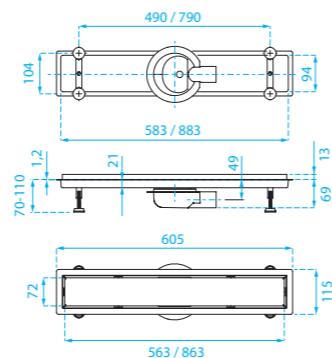

**NEW** Calha de Pavimento Reverse

Grelha permite dois tipos de aplicação: Standard (fig.A) ou Revestida (fig. B)

- Calha de pavimento com grelha em inox
- Sifão de descarga Ø40
- 4 pés reguláveis em altura (70-110)

Modelo	60cm	90cm
Referência	ES068	ES069

AISI 304

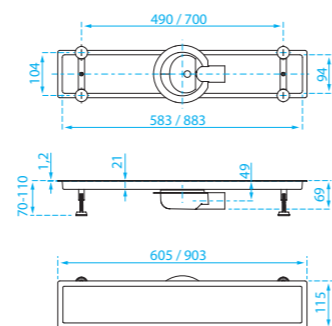

fig. A



fig. B



**NEW** Calha de Pavimento Grate

- Calha de pavimento com grelha em inox
- Sifão de descarga Ø40
- 4 pés reguláveis em altura (70-110)

Modelo	60cm	90cm
Referência	ES070	ES071

AISI 304

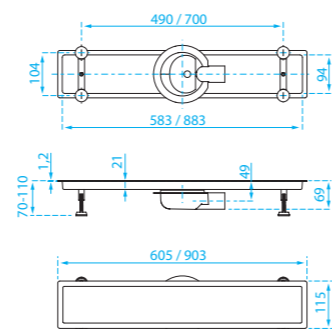

SISTEMAS PARA DUCHE DE PAVIMENTO

**NEW** Calha de Pavimento Evolution

- Calha de pavimento com grelha em inox
- Sifão de descarga Ø40
- 4 pés reguláveis em altura (70-110)

Modelo	60cm	90cm
Referência	ES072	ES073

AISI 304

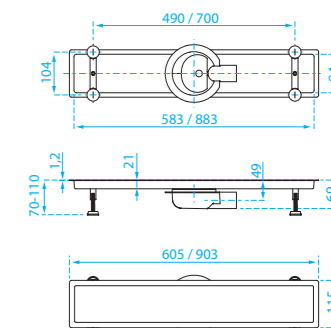

Calha de Pavimento Grate

- Calha de pavimento com grelha em inox
- Sifão de descarga Ø40

Referência ES074

AISI 304

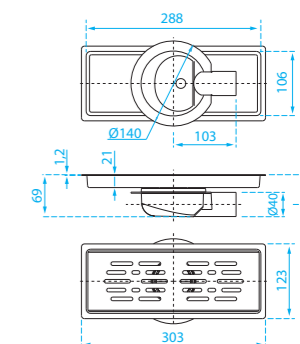

Calha de Pavimento Cover

- Grelha para revestir, convertendo numa solução de drenagem oculta
- Sifão de descarga Ø40

Referência ES075

AISI 304

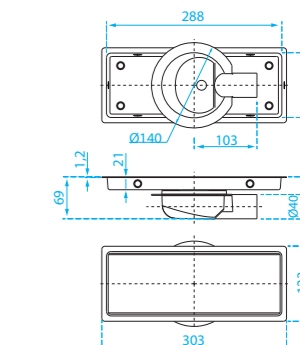



SISTEMAS PARA DUCHE DE PAVIMENTO



**Ralo de Pavimento Cover**

- Grelha para revestir, convertendo numa solução de drenagem oculta
- Sifão de descarga Ø40

Modelo	100x100	130x130
Referência	ES076	ES077

AISI 304

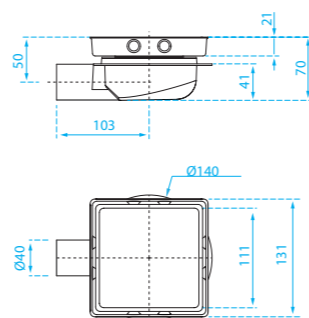

**NEW Ralo de Pavimento Grate**

- Grelha em inox
- Sifão de descarga Ø40

Modelo	150x150
Referência	ES078

AISI 304

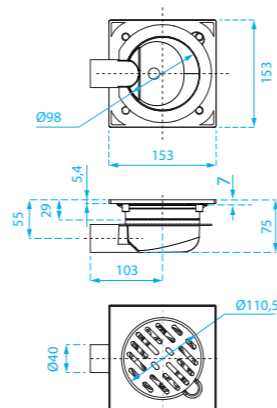

**NEW Ralo de Pavimento Grate Fix**

- Grelha em inox com fixação
- Sifão de descarga Ø40

Modelo	150x150
Referência	ES079

AISI 304

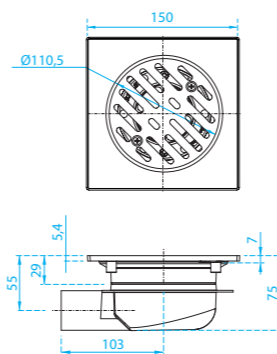

SISTEMAS PARA DUCHE DE PAVIMENTO



**NEW Ralo de Pavimento Bubble**

- Grelha em inox com fixação
- Sifão de descarga Ø40

Modelo	150x150
Referência	ES080

AISI 304

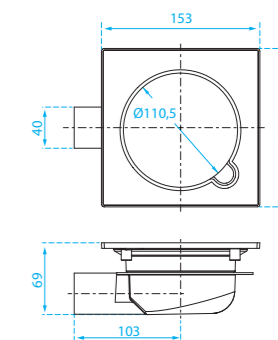

**NEW Ralo de Pavimento Clic-Clac**

- Grelha em inox
- Sifão de descarga Ø40

Medida	150x150
Referência	ES081

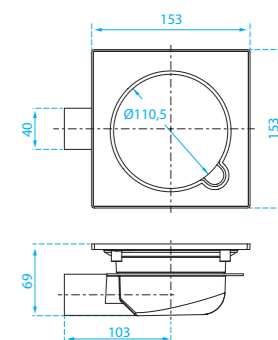

**NEW Ralo de Pavimento Fix**

- Tampa em inox com fixação
- Sifão de descarga Ø40

Medida	150x150
Referência	ES082

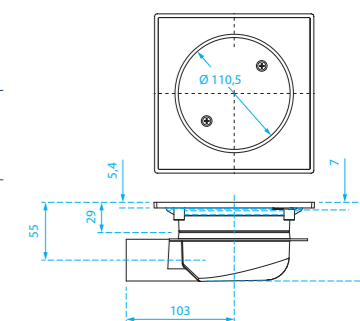

SISTEMAS PARA DUCHE DE PAVIMENTO



**Ralo de Pavimento Duo**

- Grelha em inox 100x100
- Saída Ø40/50

Modelo	Saída vertical	Saída horizontal
Referência	ES083	ES084

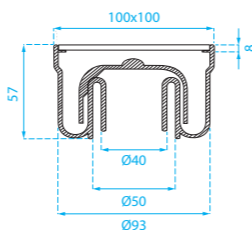

**NEW Sifão Inox Vertical**

Modelo	100x100
Referência	ES085

AISI 304

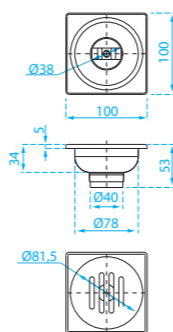

**NEW Sifão Inox Vertical**

Modelo	150x150	200x200
Referência	ES086	ES087

AISI 304

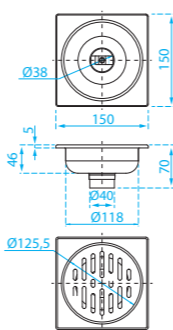

**Sifão Inox Horizontal**

- Sifão descarga Ø40
- Altura total 95

Modelo	100x100
Referência	ES088

AISI 304

SISTEMAS PARA DUCHE DE PAVIMENTO



Saída Vertical



Saída Horizontal

**Ralo para Pavimento Vinílico**

- Grelha em PVC branco (classe de resistência K3)

Modelo	Saída vertical:	Saída horizontal:
	• sifão descarga Ø50/63	• sifão descarga Ø40/50
	• caudal: 1,3 lts/s (Ø50)	• caudal: 0,8 lts/s
Referência	EES254	EES255

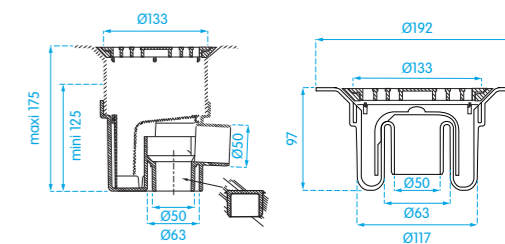





## INDUSTRIAL

Sistemas de drenagem em inox desenhados para satisfazer necessidades de drenagem em ambientes industriais.

Pode igualmente ser instalado junto a piscinas e chuveiros interiores ou exteriores.

### SISTEMA GRELHA



### SISTEMA RANHURADO



#### NEW Sumidouro

Modelo	AISI 304	AISI 316
Referência	ES034	ES035

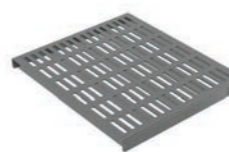
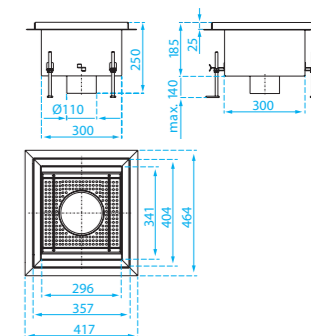

#### NEW Grelha para Sumidouro

Modelo	AISI 304	AISI 316
Referência	ES036	ES037

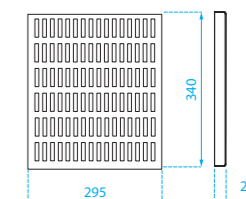







## 06 Outdoor



### 272 EQUIPAMENTO PISCINA / PRAIA

---

- 272 Chuveiros Solar
- 276 Chuveiros Inox 316
- 281 Cascatas Inox 316
- 282 Chuveiros Inox 304
- 283 Espreguiçadeiras





## Powered by Sun

A linha de chuveiros solar da ERIX é a solução ideal para ter conforto na utilização da sua piscina enquanto economiza água e energia.

Estes chuveiros aproveitam a energia do sol e permitem ter água quente sempre que abrir a torneira, sem qualquer gasto energético.

Esta linha tem vários modelos, com corpo em alumínio ou em polietileno HD e com capacidades de depósito entre 25 e 75 litros, para corresponder a diferentes níveis de tráfego de utilização.



### NEW Chuveiro solar Happy

- Inclui misturadora para chuveiro e lava-pés
- Capacidade: 25 lts
- Classe de pressão: 2 a 5 bar
- Material: corpo em Polietileno HD e acessórios em latão

Cor	Antracite	Azul
Referência	EEU090	EEU091

### NEW Chuveiro solar Happy XL

- Inclui misturadora para chuveiro e lava-pés
- Capacidade: 44 lts
- Classe de pressão: 2 a 5 bar
- Material: corpo em Polietileno HD e acessórios em latão

Cor	Antracite	Azul
Referência	EEU088	EEU089

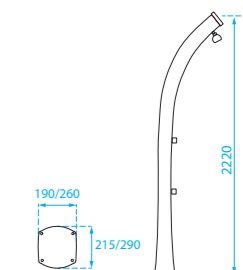
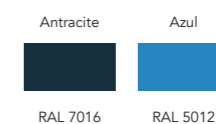

### Chuveiro solar Jolly

- Inclui misturadora para chuveiro e lava-pés
- Capacidade: 25 lts
- Classe de pressão: 2 a 5 bar
- Material: corpo em alumínio e acessórios em latão

Cor	Antracite	Inox
Referência	EEU086	EEU087

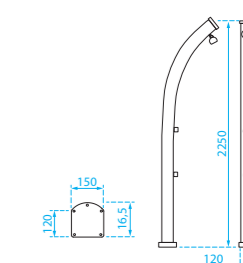
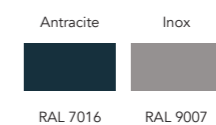





Powered by Sun



### Chuveiro solar Spring

- Inclui misturadora para chuveiro e lava-pés
- Capacidade: 30 lts
- Temporização: 6 a 8 seg.
- Classe de pressão: 2 a 5 bar
- Material: corpo em alumínio e acessórios em latão

Cor	Antracite	Inox	Areia
Referência	EEU092	EEU093	EEU094



Antracite	Inox	Areia
RAL 7016	RAL 9007	RAL 9001

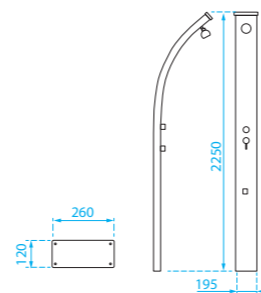

### Chuveiro solar Energy Pro

- Inclui misturadora para chuveiro e lava-pés
- Capacidade: 75 lts
- Temporização: 6 a 8 seg.
- Classe de pressão: 2 a 5 bar
- Material: corpo em alumínio e acessórios em latão

Modelo	Misturadora	Temporizada
Referência	EEU034	EEU035



Ideal para áreas de tráfego elevado como hotéis e piscinas colectivas.

Antracite
RAL 7016

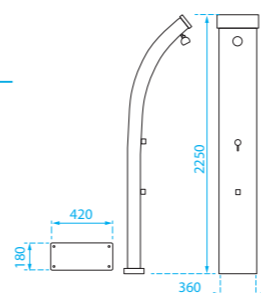

### NEW Base de duche Lake

- Material: Polietileno HD

Cor	Antracite	Azul
Referência	EEU047	EEU102



**IMPORTANTE**  
Montagem auto-portante compatível com chuveiros Jolly e Happy

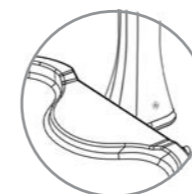
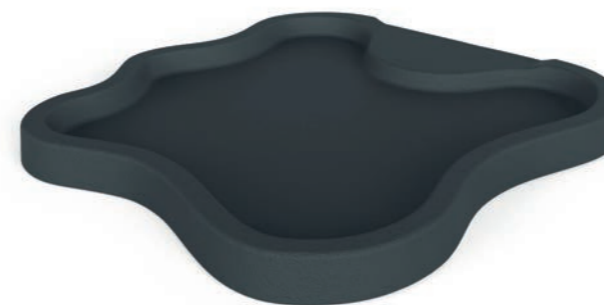

Montagem independente

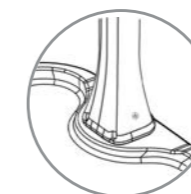

Montagem auto-portante

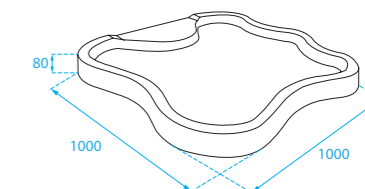

Antracite	Azul
RAL 7016	RAL 5012





**NEW** Chuveiro Bambu

- Material: cana de bambu natural e inox
- Temporização: 30 seg.
- Caudal: 12 lts/min
- Classe de pressão: 2 a 5 bar

Cor	bambu natural	bambu natural	bambu natural
Modelo	temporizada	misturadora	termostática
Referência	EEU078CA	EEU079CA	EEU080CA

Cor	bambu verde	bambu verde	bambu verde
Modelo	temporizada	misturadora	termostática
Referência	EEU078VR	EEU079VR	EEU080VR

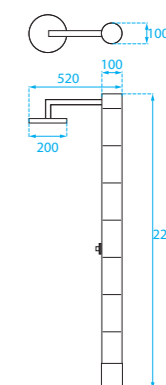

Chuveiro Michigan

- Caudal: 12 lts/min
- Classe de pressão: 2 a 5 bar

Modelo	torneira
Referência	EEU001

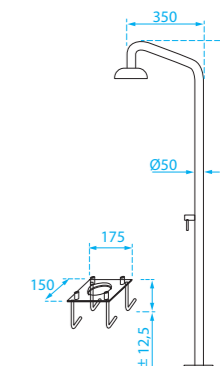





### Chuveiro Sport

- Temporização: 30 seg.
- Caudal: 12 lts/min
- Classe de pressão: 2 a 5 bar

Modelo	2 duchas	4 duchas
Referência	EEU003	EEU004

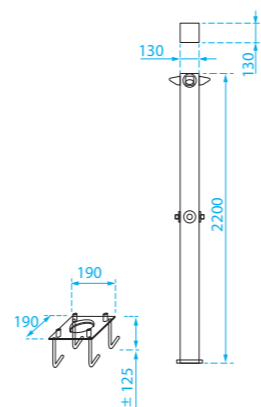

### NEW Chuveiro Mururoa

- Caudal: 12 lts/min
- Classe de pressão: 2 a 5 bar

Modelo	torneira	misturadora
Referência	EEU070	EEU071

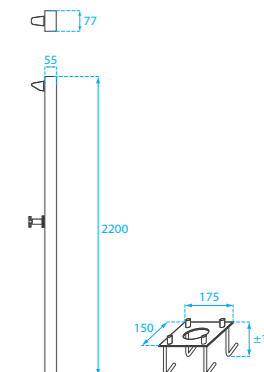

### NEW Chuveiro Vesubio

- Temporização: 30 seg.
- Caudal: 12 lts/min
- Classe de pressão: 2 a 5 bar

Modelo	temporizada	misturadora	termostática
Referência	EEU074	EEU073	EEU072

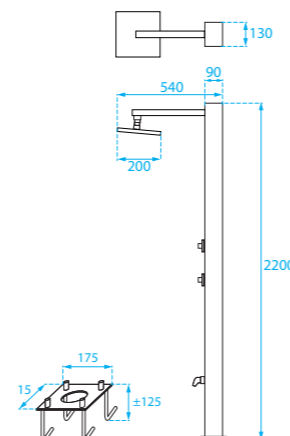

### Chuveiro Denver

- Temporização: 30 seg.
- Caudal: 12 lts/min
- Classe de pressão: 2 a 5 bar

Modelo	torneira	termostática
Referência	EEU006	EEU007

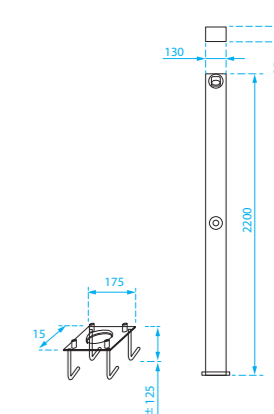



**NEW** Chuveiro Urban

- Aplicação: mural
- Temporização: 30 seg.
- Caudal: 12 lts/min
- Classe de pressão: 2 a 5 bar

Modelo	temporizada	misturadora	termostática
Referência	EEU075	EEU076	EEU077

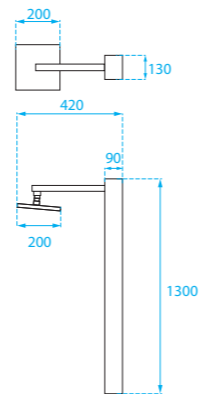

Base de duche

- Material: Inox AISI 316 e madeira teca

Referência EEU002



**! IMPORTANTE**

Compatível com EEU001, EEU006 e EEU007

Lava-pés Nilo

- Temporização: 6 seg.
- Caudal: 12 lts/min
- Classe de pressão: 2 a 5 bar

Modelo	Duplo	simples
Referência	EEU005	EEU048

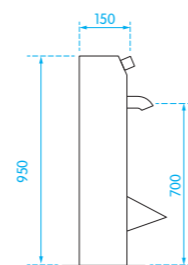

EEU005



Cascata Caribe

Referência EEU081

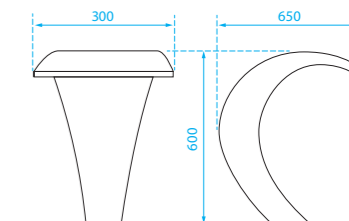

Cascata Mural La Toja

Medida	300	500	700
Referência	EEU013	EEU083	EEU084

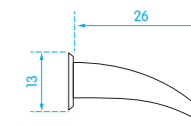

Cascata de Encastrar Miami

Medida	500	1000
Referência	EEU015	EEU085



APLICAÇÃO

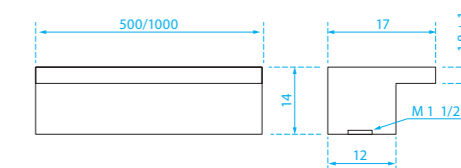
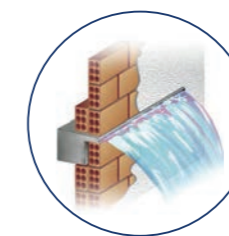





**NEW** Chuveiro pulverizador

- Caixa de pré-instalação
- Temporização: 20 seg.
- Caudal: 6 lts/min
- Classe de pressão: 1 a 6 bar
- Tratamento anti-corrosão

Modelo	temporizada	torneira
Referência	EEU112	EEU113

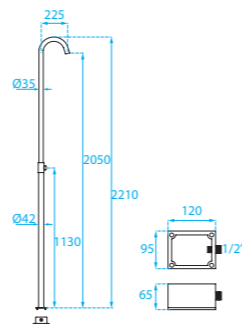

**NEW** Chuveiro com prato

- Caixa de pré-instalação
- Temporização: 20 seg.
- Caudal: 6 lts/min
- Classe de pressão: 1 a 6 bar
- Tratamento anti-corrosão

Modelo	temporizada	torneira
Referência	EEU114	EEU115

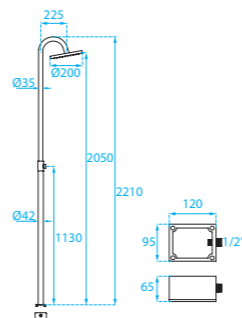

Lava-pés com torneira temporizada de esquadria

- Material: Latão
- Temporização: 6 seg
- Classe de pressão: 1 a 6 bar

Referência	EEU040
------------	--------

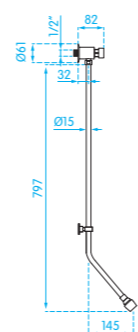

Lava-pés com torneira temporizada de esquadria

- Material: Latão
- Temporização: 6 seg
- Classe de pressão: 1 a 6 bar

Referência	EEU041
------------	--------

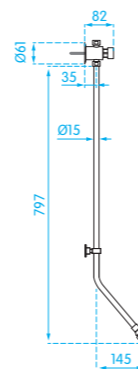

Antracite	Branco
RAL 7016	RAL 9003

**NEW** Espreguiçadeira Serendipity Outdoor

- Material: assento e braços em Polietileno HD (efeito texturado), rodas em alumínio revetido com borracha
- Peso: 20 kgs

Cor	Antracite	Branco
Referência	EEU052	EEU103

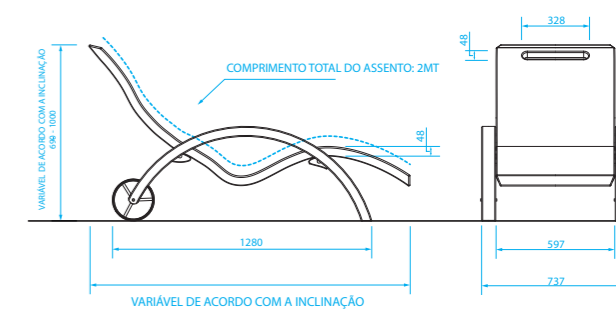



**NEW** Espreguiçadeira Serendipity

- Material: assento em Polietileno HD (efeito texturado)
- Peso: 15 kgs

Cor	Antracite	Branco
Referência	EEU051	EEU104

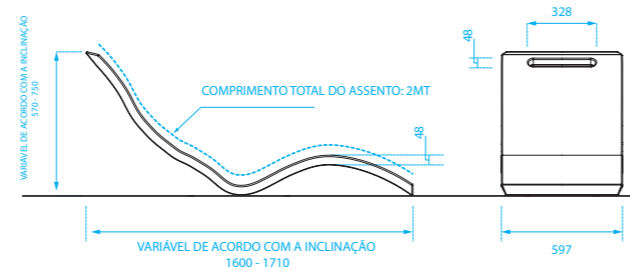

**NEW** Espreguiçadeira Brava

- Material: resina reforçada de fibras de vidro
- Cor: antracite
- Resistente aos raios UV
- Pés anti-derrapantes com rodas integradas
- Peso: 14 kg

Referência EEU098



**NEW** Colchão para espreguiçadeira Brava

- Cor: branco

Referência EEU097



**NEW** Espreguiçadeira Serendipity Indoor

- Material: assento em Polietileno HD (efeito texturado), pernas ajustáveis em alumínio cromado
- Peso: 22 kgs

Cor	Antracite	Branco
Referência	EEU053	EEU105

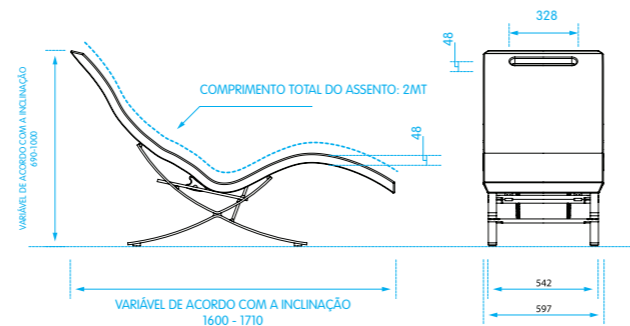

**NEW** Espreguiçadeira Costa

- Material: estrutura em resina reforçada de fibras de vidro e assento em fibra
- Resistente aos raios UV
- 5 posições
- Pés anti-derrapantes com rodas integradas
- Peso: 16,5 kg

Cor	Preto/Antracite	Branco/Creme
Referência	EEU095	EEU100

EEU095

EEU100

**NEW** Espreguiçadeira Serendipity Floating

- Braços incluem suporte para copos
- Material: assento e braços em Polietileno HD (efeito texturado)
- Peso: 15 kgs

Cor	Antracite	Branco
Referência	EEU054	EU106

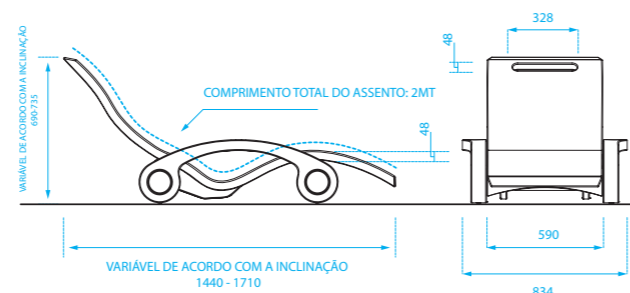

**NEW** Mesa de apoio

- Material: resina reforçada de fibra de vidro
- Medida: 450x450x450
- Pernas desmontáveis
- Peso: 2,8 kg

Cor	Antracite	Branco
Referência	EEU099	EEU101





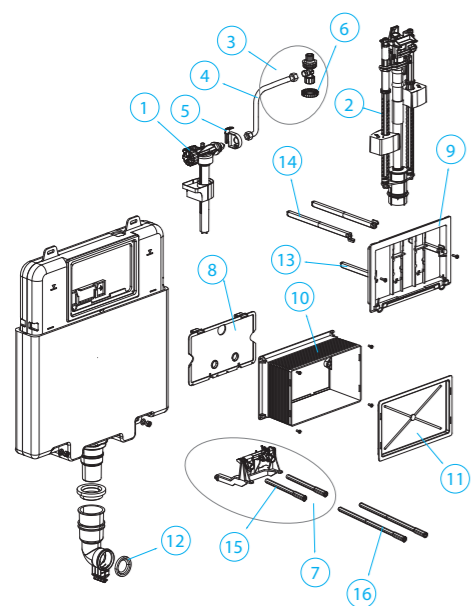

**Autoclismo K80**

Referência	Designação
1	EE180 Válvula boiadora
	EE250 Kit vedante para válvula boiadora
2	EE179 Válvula descarga
	EE204 Vedante para válvula descarga
3	EE175 Torneira de esquadria com porca
4	EE176 Tubo de ligação
5	EE177 Suporte para válvula boiadora
6	EE178 Porca de fixação torneira de esquadria
7	EE244 Fixador/Suporte válvula de descarga
8	EE224 Placa de fixação
9	EE242 Suporte para placa de descarga
10	EE243 Caixa de segurança
11	EE190 Tampa de caixa de segurança
12	EE188 Vedante para tubo de descarga
13	EE182 Pernes de fixação para suporte de placa
14	EE197 Pernes de fixação para suporte de placa longo
15	EE198 Pernes de accionamento de placa
16	EE200 Pernes de accionamento de placa longo

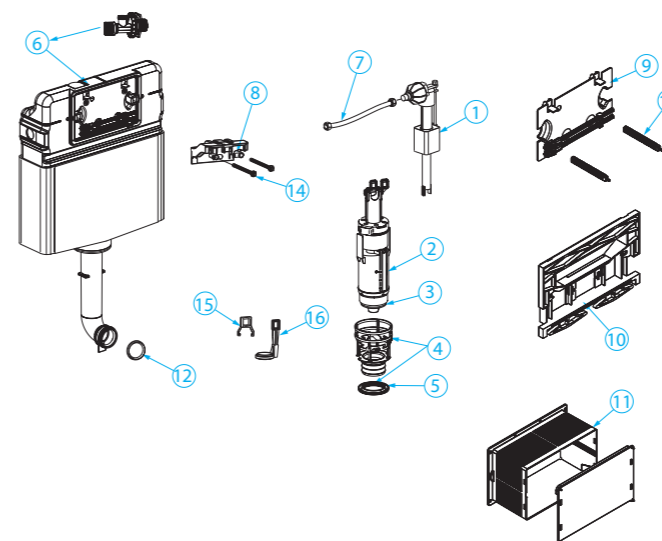

**Autoclismo K610\***

Referência	Designação
1	EE047 Válvula boiadora
	EE226 Vedante para válvula boiadora
2	EE227 Kit vedante com calibrador para válvula boiadora
	EE039 Válvula de descarga
3	EE040 Vedante para válvula de descarga
4	EE043 Copo para válvula de descarga com vedante
5	EE044 Vedante para copo de válvula de descarga
6	EE078 Torneira de esquadria com porca
7	EE048 Tubo de ligação
8	EE045 Fixador/Suporte válvula de descarga
9	EE051 Placa de fixação
10	EE053 Suporte para placa de descarga
11	EE055 Caixa/Tampa de segurança
12	EE054 Vedante para tubo de descarga
13	EE050 Pernes de fixação para suporte de placa
14	EE046 Pernes de accionamento de placa
15	EE041 Mola para válvula de descarga
16	EE042 Alavanca para válvula de descarga

\*Autoclismo comercializado até Janeiro de 2014

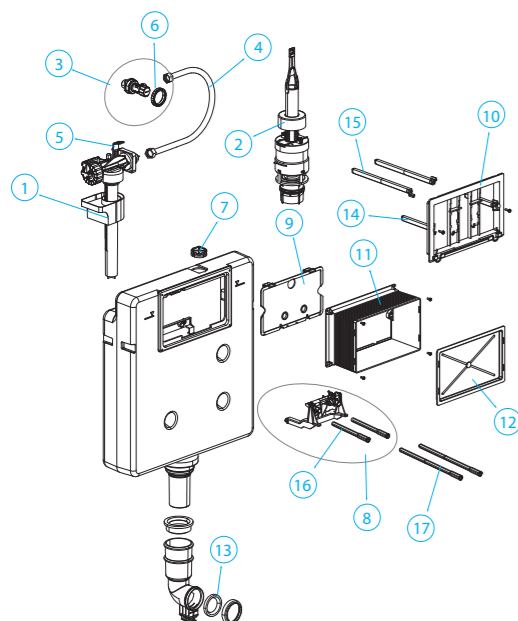

**Autoclismo K120**

Referência	Designação
1	EE180 Válvula boiadora
	EE250 Kit vedante para válvula boiadora
2	EE194 Válvula descarga
	EE203 Vedante para válvula descarga
3	EE175 Torneira de esquadria com porca
4	EE192 Tubo de ligação
5	EE193 Suporte para válvula boiadora
6	EE178 Porca de fixação torneira de esquadria
7	EE195 Adaptador para entrada de água superior
8	EE199 Fixador/Suporte válvula de descarga
9	EE196 Placa de fixação
10	EE242 Suporte para placa de descarga
11	EE243 Caixa de segurança
12	EE190 Tampa de caixa de segurança
13	EE188 Vedante para tubo de descarga
14	EE182 Pernes de fixação de suporte de placa
15	EE197 Pernes de fixação de suporte de placa longo
16	EE198 Pernes de accionamento de placa
17	EE200 Pernes de accionamento de placa longo

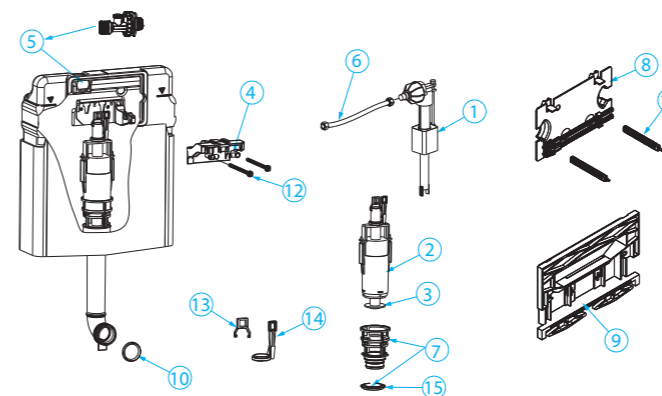

**Autoclismo K609\***

Referência	Designação
1	EE071 Válvula boiadora
2	EE070 Válvula de descarga
3	EE072 Vedante para válvula de descarga
4	EE209 Fixador para válvula de descarga
5	EE251 Torneira de esquadria
6	EE048 Tubo de ligação
7	EE254 Copo para para válvula de descarga
8	EE252 Placa de fixação
9	EE253 Suporte para placa de descarga
10	EE054 Vedante para tubo de descarga
11	EE050 Pernes de fixação para suporte de placa
12	EE256 Pernes de accionamento de placa
13	EE255 Mola para válvula de descarga
14	EE258 Alavanca para válvula de descarga
15	EE044 Vedante para copo de válvula de descarga

\*Autoclismo comercializado até Dezembro de 2008





EE033 EE104 EE038

**Placas de descarga K609**

Referência	Designação
EE231	Placa de descarga dupla T609 - cromado
EE232	Placa de descarga dupla T609 - branco

**Placas de Descarga K610**

Referência	Designação
EE033	Placa de descarga dupla T610 - cromado
EE034	Placa de descarga dupla T610 - mate
EE035	Placa de descarga dupla T610 - branco
EE104	Placa de descarga dupla T620 - cromado
EE103	Placa de descarga dupla T620 - mate
EE102	Placa de descarga dupla T620 - branco com botões cromado brilho
EE101	Placa de descarga dupla T620 - branco com botões cromado mate
EE100	Placa de descarga dupla T620 - branco
EE038	Placa de descarga anti-vandalismo - inox

**Acessórios**

Referência	Designação
EE191	Fixação sanita
EE137	Kit sanita suspensa
EE138	Kit sanita suspensa PMR
EE139	Tubo alimentação
EE140	Tubo descarga
EE141	Curva descarga 90/110
EE142	Curva descarga 90/90
EE136	Curva dupla descarga 90/110
EE143	Redução 90/110

**Válvula de descarga Jet EE061**

Referência	Designação
EE088	Vedante porca de fixação
EE089	Vedante ligação cisterna
EE090	Porca de fixação
EE129	Botão de descarga 3V
EE092	Botão de descarga 2V*
EE201	Vedante válvula de descarga 3V
EE086	Vedante válvula de descarga 2V*

\*Válvula dupla descarga 2V comercializada até Dezembro de 2012

**Válvula boiadora EE062/EE063\***

Referência	Designação
EE087	Kit membrana com calibrador

\*Comercializado até Dezembro de 2017

**Válvula boiadora lateral Jet EE248**

Referência	Designação
EE250	Kit membrana com calibrador

**Válvula boiadora inferior Jet EE247**

Referência	Designação
EE249	Kit membrana com calibrador

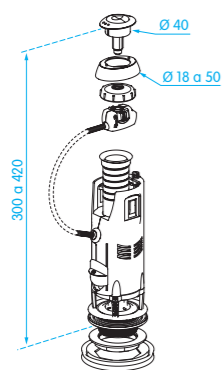

EE061

**Torneiras**

Designação	Referência	Designação	Referência	Designação	Referência
ET001	Cartucho	ET345	ET049	Sensor	ET112
ET003	Cartucho	ET492	ET049	Electroválvula	ET085
ET004	Cartucho	ET492	ET050	Sensor	ET115
ET005	Cartucho	ET492	ET050	Electroválvula	ET085
ET006	Cartucho	ET491	ET052	Cartucho	ET215
ET007	Cartucho	ET496	ET054	Cartucho	ET473
ET009	Cartucho	ET087	ET071	Cartucho	ET128
ET010	Cartucho	ET087	ET071	Chuveiro	ET123
ET011	Cartucho	ET087	ET071	Tubo malha de aço	ET122
ET012	Cartucho	ET087	ET072	Cartucho	ET128
ET013	Cartucho	ET087	ET072	Chuveiro	ET123
ET014	Cartucho	ET087	ET072	Tubo malha de aço	ET122
ET015	Cartucho	ET087	ET073	Cartucho	ET128
ET016	Sensor	ET206	ET073	Chuveiro	ET123
ET016	Electroválvula	ET503	ET073	Tubo malha de aço	ET122
ET023	Cartucho	ET406	ET074	Cartucho	ET128
ET024	Cartucho	ET093	ET074	Chuveiro	ET123
ET025	Cartucho	ET093	ET074	Tubo malha de aço	ET122
ET025	Misturador	ET225	ET077	Cartucho	ET647
ET026	Cartucho	ET440	ET121	Cartucho	ET108
ET027	Cartucho	ET440	ET129	Cartucho	ET128
ET028	Misturador	ET225	ET129	Chuveiro	ET123
ET029	Cartucho	ET087	ET129	Tubo malha de aço	ET122
ET030	Cartucho	ET405	ET137	Cartucho	ET608
ET034	Cartucho	ET103	ET150	Cartucho	ET128
ET043	Sensor	ET117	ET150	Chuveiro	ET123
ET043	Electroválvula	ET085	ET150	Tubo malha de aço	ET122
ET044	Sensor	ET119	ET155	Cartucho	ET122
ET044	Electroválvula	ET085	ET156	Cartucho	ET222
ET045	Sensor	ET116	ET160	Sensor	ET497
ET045	Electroválvula	ET085	ET160	Electroválvula	ET085
ET046	Sensor	ET118	ET167	Cartucho	ET168
ET046	Electroválvula	ET085	ET171	Cartucho	ET220
ET047	Sensor	ET226	ET172	Cartucho	ET220
ET047	Electroválvula	ET085	ET173	Cartucho	ET220
ET048	Sensor	ET227	ET174	Cartucho	ET220
ET048	Electroválvula	ET085	ET175	Cartucho	ET608
ET176	Cartucho	ET652	ET176	Cartucho	ET652
ET177	Cartucho	ET652	ET203	Cartucho	ET390
ET203	Cartucho	ET390	ET204	Cartucho	ET390
ET211	Cartucho	ET390	ET212	Cartucho	ET390
ET212	Cartucho	ET390	ET228	Cartucho	ET493
ET228	Cartucho	ET493	ET264	Sensor	ET610
ET264	Sensor	ET610	ET264	Electroválvula	ET610
ET265	Sensor	ET609	ET265	Sensor	ET609
ET265	Electroválvula	ET610	ET265	Electroválvula	ET610
ET266	Sensor	ET609	ET266	Sensor	ET609
ET266	Electroválvula	ET610	ET266	Electroválvula	ET610
ET267	Sensor	ET609	ET267	Sensor	ET609
ET267	Electroválvula	ET610	ET267	Electroválvula	ET610
ET281	Cartucho	ET618	ET281	Cartucho	ET618
ET282	Sensor	ET615	ET282	Sensor	ET615
ET282	Electroválvula	ET616	ET282	Electroválvula	ET616
ET283	Cartucho	ET614	ET283	Cartucho	ET614
ET284	Cartucho	ET617	ET284	Cartucho	ET617
ET293	Sensor	ET498	ET293	Sensor	ET498
ET293	Electroválvula	ET502	ET293	Electroválvula	ET502
ET296	Cartucho	ET614	ET296	Cartucho	ET614
ET297	Sensor	ET615	ET297	Sensor	ET615
ET297	Electroválvula	ET616	ET297	Electroválvula	ET616
ET300	Cartucho	ET406	ET300	Cartucho	ET406
ET301	Cartucho	ET472	ET301	Cartucho	ET472
ET462	Chuveiro	ET123	ET462	Chuveiro	ET123
ET462	Tubo malha de aço	ET122	ET462	Tubo malha de aço	ET122
ET463	Chuveiro	ET123	ET463	Chuveiro	ET123
ET463	Tubo malha de aço	ET122	ET463	Tubo malha de aço	ET122
ET464	Chuveiro	ET123	ET464	Chuveiro	ET123
ET464	Tubo malha de aço	ET122	ET464	Tubo malha de aço	ET122
ET465	Cartucho	ET645	ET465	Cartucho	ET645
ET465	Chuveiro	ET123	ET465	Chuveiro	ET123
ET465	Tubo malha de aço	ET122	ET465	Tubo malha de aço	ET122
ET484	Cartucho	ET608	ET484	Cartucho	ET608

**Dispensadores de sabão**

Designação	Referência	Designação	Referência		
EH104	Alavanca	EH226	EH072	Bomba	EH224
EH104	Bomba	EH225	EH072	Visor	EH271
EH024	Bomba	EH224	EH062	Bomba	EH224
EH024	Visor	EH271	EH062	Visor	EH271
EH025	Bomba	EH224	EH059	Bomba	EH331
EH435	Bomba	EH224	EH059	Reservatório	EH332
EH023	Bomba	EH224	EH066	Bomba	ET431
EH023	Visor	EH271			

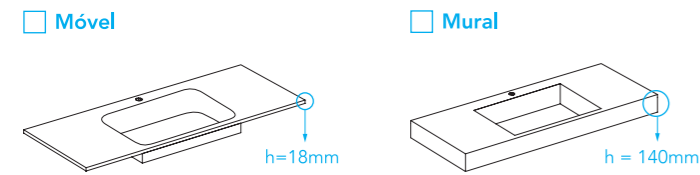

- Opções**
- Toalheiro
  - Suportes
  - Rebordo
  - Alçado
  - Corte especial
- > Cor \_\_\_\_\_
- Mate
  - Brilho
- > Textura \_\_\_\_\_
- Texturado
  - Liso

**CENTRAL**

M1 \_\_\_\_\_mm    M2 \_\_\_\_\_mm    M3 \_\_\_\_\_mm

Sem furação para torneira

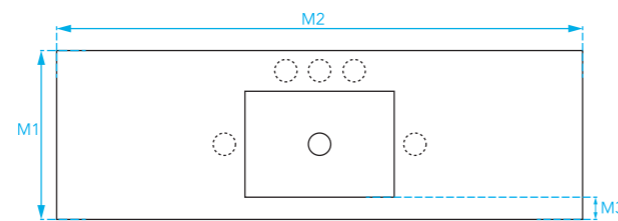

**ESQUERDA**

M1 \_\_\_\_\_mm    M2 \_\_\_\_\_mm    M3 \_\_\_\_\_mm    M4 \_\_\_\_\_mm

Sem furação para torneira

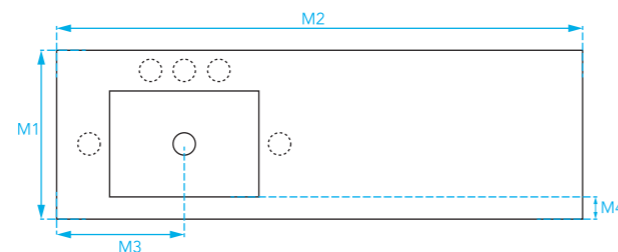

**DIREITA**

M1 \_\_\_\_\_mm    M2 \_\_\_\_\_mm    M3 \_\_\_\_\_mm    M4 \_\_\_\_\_mm

Sem furação para torneira

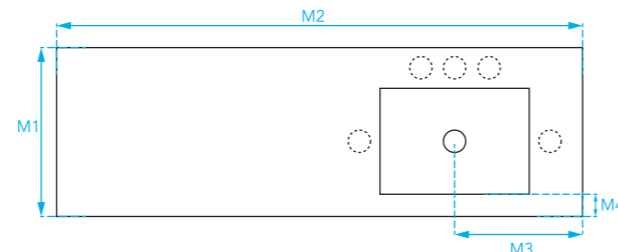

**DUPLO**

M1 \_\_\_\_\_mm    M2 \_\_\_\_\_mm    M3 \_\_\_\_\_mm

M3\* \_\_\_\_\_mm    M4 \_\_\_\_\_mm

Sem furação para torneira

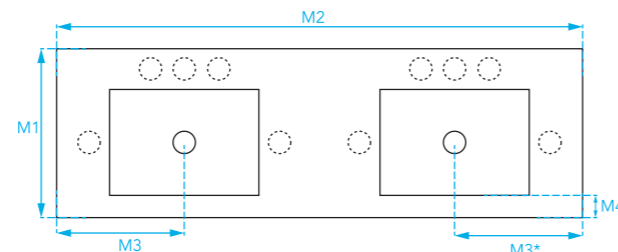

**MODELO ON**

M1 \_\_\_\_\_mm    M2 \_\_\_\_\_mm    M3 \_\_\_\_\_mm

M3\* \_\_\_\_\_mm    M4 \_\_\_\_\_mm    M5 \_\_\_\_\_mm

Sem furação para torneira

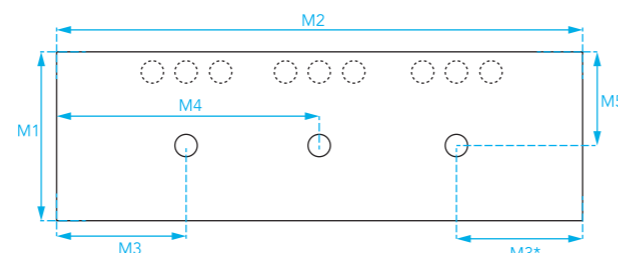

Artigo 1.º

Objecto

1—O presente decreto-lei tem por objecto a definição das condições de acessibilidade a satisfazer no projecto e na construção de espaços públicos, equipamentos colectivos e edifícios públicos e habitacionais.

**Secção 2.9—Instalações sanitárias de utilização geral:**

2.9.1—Os aparelhos sanitários adequados ao uso por pessoas com mobilidade condicionada, designados de acessíveis, podem estar integrados numa instalação sanitária conjunta para pessoas com e sem limitações de mobilidade, ou constituir uma instalação sanitária específica para pessoas com mobilidade condicionada.

2.9.2—Se existir uma instalação sanitária específica para pessoas com mobilidade condicionada, esta pode servir para o sexo masculino e para o sexo feminino e deve estar integrada ou próxima das restantes instalações sanitárias.

2.9.3—Se os aparelhos sanitários acessíveis estiverem integrados numa instalação sanitária conjunta, devem representar pelo menos 10% do número total de cada aparelho instalado e nunca inferior a um.

2.9.4—As sanitas acessíveis devem satisfazer as seguintes condições:

- 1) A altura do piso ao bordo superior do assento da sanita deve ser de 0,45 m, admitindo-se uma tolerância de  $\pm 0,01$  m;
- 2) Devem existir zonas livres, que satisfaçam ao especificado no n.º 4.1.1, de um dos lados e na parte frontal da sanita;
- 3) Quando existir mais de uma sanita, as zonas livres de acesso devem estar posicionadas de lados diferentes, permitindo o acesso lateral pela direita e pela esquerda;
- 4) Quando for previsível um uso frequente da instalação sanitária por pessoas com mobilidade condicionada, devem existir zonas livres, que satisfaçam ao especificado no n.º 4.1.1, de ambos os lados e na parte frontal;
- 5) Junto à sanita devem existir barras de apoio que satisfaçam uma das seguintes situações:

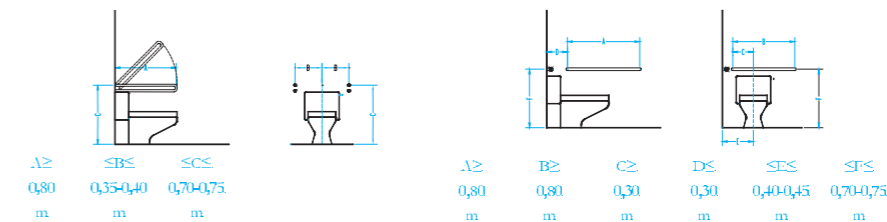

- 6) Se existirem barras de apoio lateral que sejam adjacentes à zona livre, devem ser rebatíveis na vertical;
- 7) Quando se optar por acoplar um tanque de mochila à sanita, a instalação e o uso das barras de apoio não deve ficar comprometido e o ângulo entre o assento da sanita e o tanque de água acoplado deve ser superior a 90°.

2.9.5—Quando a sanita acessível estiver instalada numa cabina devem ser satisfeitas as seguintes condições:

- 1) O espaço interior deve ter dimensões não inferiores a 1,6 m de largura (parede em que está instalada a sanita) por 1,7 m de comprimento;
- 2) É recomendável a instalação de um lavatório acessível que não interfira com a área de transferência para a sanita;
- 3) No espaço que permanece livre após a instalação dos aparelhos sanitários deve ser possível inscrever uma zona de manobra para rotação de 180°.

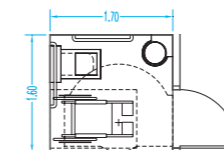

2.9.6—Quando a sanita acessível estiver instalada numa cabina e for previsível um uso frequente por pessoas com mobilidade condicionada devem ser satisfeitas as seguintes condições:

- 1) O espaço interior deve ter dimensões não inferiores a 2,2 m de largura por 2,2 m de comprimento;
- 2) Deve ser instalado um lavatório acessível que não interfira com a área de transferência para a sanita;
- 3) No espaço que permanece livre após a instalação dos aparelhos sanitários deve ser possível inscrever uma zona de manobra para rotação de 360°.

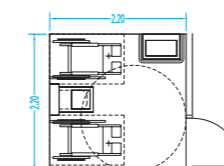



**2.9.7**—As banheiras acessíveis devem satisfazer as seguintes condições:

- 1) Deve existir uma zona livre, que satisfaça ao especificado no n.o 4.1.1, localizada ao lado da base da banheira e com um recuo de 0,3 m relativamente ao assento, de modo a permitir a transferência de uma pessoa em cadeira de rodas;
- 2) A altura do piso ao bordo superior da banheira deve ser de 0,45 m, admitindo-se uma tolerância de ±0,01 m;
- 3) Deve ser possível instalar um assento na banheira no seu interior ou deve existir uma plataforma de nível no topo posterior que sirva de assento, com uma dimensão não inferior a 0,4 m;
- 4) Se o assento estiver localizado no interior da banheira pode ser móvel, mas em uso deve ser fixado seguramente de modo a não deslizar;
- 5) O assento deve ter uma superfície impermeável e antiderrapante mas não excessivamente abrasiva;
- 6) Junto à banheira devem existir barras de apoio nas localizações e com as dimensões definidas em seguida para cada uma das posições do assento:

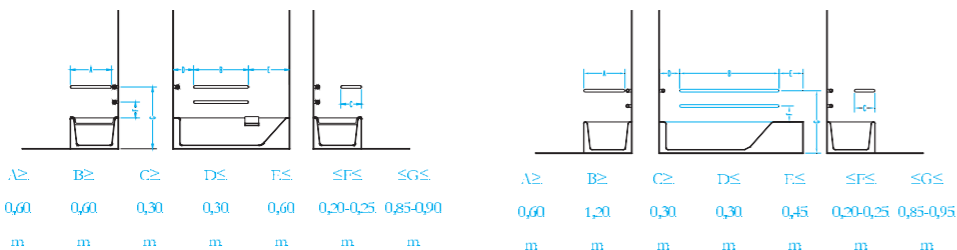

- 1) Deve existir uma zona livre, que satisfaça ao especificado no n.o 4.1.1, localizada ao lado da base de duche e com um recuo de 0,3 m relativamente ao assento, de modo a permitir a transferência de uma pessoa em cadeira de rodas;
- 2) O vão de passagem entre a zona livre e o assento da base de duche deve ter uma largura não inferior a 0,8 m;
- 3) Deve existir um assento no seu interior da base de duche;
- 4) A base de duche deve ter dimensões que satisfaçam uma das situações definidas em seguida:

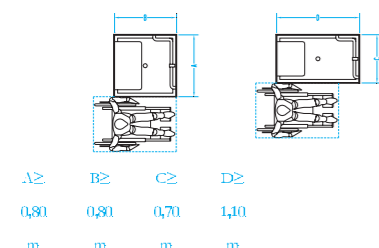

- 5) Junto à base de duche devem ser instaladas barras de apoio de acordo com o definido em seguida:

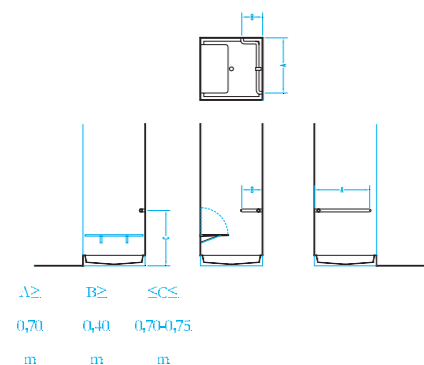

**2.9.10**—Se as bases de duche acessíveis permitirem a entrada de uma pessoa em cadeira de rodas ao seu interior, devem ser satisfeitas as seguintes condições:

- 1) O ressalto entre a base de duche e o piso adjacente não deve ser superior a 0,02 m;
- 2) O piso da base de duche deve ser inclinado na direcção do ponto de escoamento, de modo a evitar que a água escorra para o exterior;
- 3) A inclinação do piso da base de duche não deve ser superior a 2%;
- 4) O acesso ao interior da base de duche não deve ter uma largura inferior a 0,8m;
- 5) A base de duche deve ter dimensões que satisfaçam uma das situações definidas em seguida:

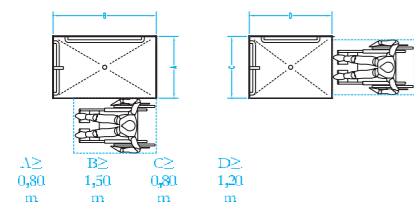

- 6) Junto à base de duche devem ser instaladas barras de apoio de acordo com o definido em seguida:

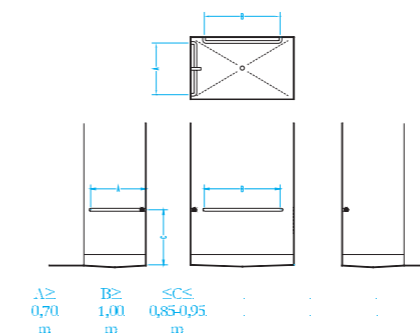

**2.9.11**—O assento da base de duche acessível deve satisfazer as seguintes condições:

- 1) O assento deve possuir uma profundidade não inferior a 0,4m e um comprimento não inferior a 0,7m;
- 2) Os cantos do assento devem ser arredondados;
- 3) O assento deve ser rebatível, sendo recomendável que seja articulado com o movimento para cima;
- 4) Devem existir elementos que assegurem que o assento rebatível fica fixo quando estiver em uso;
- 5) A superfície do assento deve ser impermeável e antiderrapante, mas não excessivamente abrasiva;
- 6) Quando o assento estiver em uso, a altura do piso ao seu bordo superior deve ser de 0,45 m, admitindo-se uma tolerância de ±0,01 m.

**2.9.12**—Os urinóis acessíveis devem satisfazer as seguintes condições:

- 1) Devem estar assentes no piso ou fixos nas paredes com uma altura do piso ao seu bordo inferior compreendida entre 0,6 m e 0,65 m;
- 2) Deve existir uma zona livre de aproximação frontal ao urinol com dimensões que satisfaçam o especificado na secção 4.1;
- 3) Se existir comando de accionamento da descarga, o eixo do botão deve estar a uma altura do piso de 1m, admitindo-se uma tolerância de ±0,02 m;
- 4) Devem existir barras verticais de apoio, fixadas com um afastamento de 0,3m do eixo do urinol, a uma altura do piso de 0,75 m e com um comprimento não inferior a 0,7m.

**2.9.13**—Os lavatórios acessíveis devem satisfazer as seguintes condições:

- 1) Deve existir uma zona livre de aproximação frontal ao lavatório com dimensões que satisfaçam o especificado na secção 4.1;
- 2) A altura do piso ao bordo superior do lavatório deve ser de 0,8 m, admitindo-se uma tolerância de ±0,02 m;
- 3) Sob o lavatório deve existir uma zona livre com uma largura não inferior a 0,7 m, uma altura não inferior a 0,65 m e uma profundidade medida a partir do bordo frontal não inferior a 0,5 m;
- 4) Sob o lavatório não devem existir elementos ou superfícies cortantes ou abrasivas.

**2.9.14**—Os espelhos colocados sobre lavatórios acessíveis devem satisfazer as seguintes condições:

- 1) Se forem fixos na posição vertical, devem estar colocados com a base inferior da superfície reflectora a uma altura do piso não superior a 0,9 m;
- 2) Se tiverem inclinação regulável, devem estar colocados com a base inferior da superfície reflectora a uma altura do piso não superior a 1,1 m;
- 3) O bordo superior da superfície reflectora do espelho deve estar a uma altura do piso não inferior a 1,8 m.

**4.1.1**—A zona livre para o acesso e a permanência de uma pessoa em cadeira de rodas deve ter dimensões que satisfaçam o definido em seguida:



**4.1.2**—A zona livre deve ter um lado totalmente desobstruído contíguo ou sobreposto a um percurso acessível.

**4.1.3**—Se a zona livre estiver situada num recanto que confina a totalidade ou parte de três dos seus lados numa extensão superior ao indicado, deve existir um espaço de manobra adicional conforme definido em seguida:

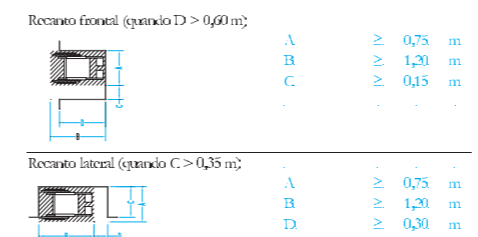



EAT036	p.35	EAT119	p.74	EAT227	p.32	EE020	p.244	EE220	p.245	EES159	p.224	EES432	p.223	EEU098	p.285	EH079	p.158
EAT037	p.35	EAT120	p.75	EAT228	p.32	EE057	p.252	EE223	p.250	EES160	p.224	EES433	p.233	EEU099	p.285	EH081	p.64
EAT038	p.36	EAT121	p.75	EAT229	p.32	EE061	p.253	EE238	p.244	EES161	p.224	EES434	p.233	EEU100	p.285	EH082	p.145
EAT039	p.36	EAT123	p.30	EAT230	p.33	EE075	p.51	EE239	p.242	EES162	p.224	EEU001	p.277	EEU101	p.285	EH083	p.150
EAT040	p.36	EAT124	p.39	EAT231	p.32	EE081	p.240	EE240	p.248	EES170	p.223	EEU002	p.280	EEU102	p.275	EH084	p.151
EAT044	p.36	EAT138	p.57	EAT232	p.33	EE096	p.252	EE241	p.248	EES171	p.223	EEU003	p.278	EEU103	p.283	EH085	p.151
EAT045	p.35	EAT139	p.35	EAT233	p.33	EE130	p.238	EE247	p.253	EES188	p.135	EEU004	p.278	EEU104	p.284	EH086	p.146
EAT046	p.37	EAT140	p.39	EAT234	p.33	EE131	p.239	EE248	p.253	EES189	p.135	EEU005	p.280	EEU105	p.284	EH087	p.146
EAT047	p.37	EAT141	p.74	EAT235	p.33	EE132	p.238	EES002	p.220	EES190	p.135	EEU006	p.279	EEU106	p.284	EH087	p.149
EAT048	p.39	EAT145	p.31	EAT236	p.33	EE133	p.239	EES003	p.220	EES193	p.135	EEU007	p.279	EEU112	p.282	EH088	p.149
EAT049	p.72	EAT146	p.29	EAT237	p.34	EE134	p.251	EES004	p.220	EES211	p.225	EEU013	p.281	EEU113	p.282	EH090	p.216
EAT050	p.72	EAT149	p.57	EAT240	p.33	EE135	p.251	EES005	p.220	EES212	p.225	EEU015	p.281	EEU114	p.282	EH091	p.216
EAT051	p.72	EAT150	p.57	EAT241	p.33	EE144	p.251	EES007	p.220	EES214	p.225	EEU034	p.274	EEU115	p.282	EH092	p.216
EAT052	p.72	EAT151	p.57	EAT242	p.33	EE145	p.251	EES010	p.222	EES215	p.225	EEU035	p.274	EH018	p.218	EH093	p.216
EAT053	p.73	EAT156	p.52	EAT246	p.56	EE146	p.251	EES014	p.224	EES240	p.221	EEU040	p.282	EH020	p.144	EH094	p.216
EAT067	p.74	EAT157	p.52	EAT247	p.56	EE147	p.241	EES015	p.222	EES241	p.233	EEU041	p.282	EH021	p.144	EH096	p.219
EAT068	p.74	EAT158	p.52	EAT248	p.56	EE148	p.241	EES016	p.134	EES244	p.251	EEU047	p.275	EH022	p.145	EH097	p.219
EAT069	p.75	EAT159	p.54	EAT249	p.56	EE149	p.242	EES017	p.134	EES249	p.210	EEU048	p.280	EH023	p.144	EH098	p.216
EAT079	p.26	EAT160	p.54	EAT250	p.56	EE150	p.243	EES018	p.134	EES251	p.133	EEU051	p.284	EH024	p.144	EH099	p.216
EAT080	p.34	EAT161	p.54	EAT251	p.56	EE151	p.244	EES021	p.222	EES254	p.265	EEU052	p.283	EH025	p.71	EH100	p.216
EAT081	p.26	EAT162	p.54	EAT252	p.56	EE152	p.249	EES042	p.211	EES255	p.265	EEU053	p.284	EH026	p.47	EH101	p.146
EAT083	p.75	EAT163	p.54	EAT253	p.56	EE153	p.249	EES046	p.133	EES262	p.225	EEU054	p.284	EH029	p.150	EH103	p.146
EAT084	p.29	EAT164	p.54	EAT254	p.56	EE154	p.249	EES053	p.223	EES263	p.225	EEU070	p.279	EH030	p.148	EH104	p.143
EAT085	p.29	EAT165	p.54	EAT255	p.56	EE155	p.249	EES054	p.223	EES264	p.225	EEU071	p.279	EH034	p.218	EH108	p.158
EAT086	p.30	EAT166	p.54	EAT256	p.56	EE156	p.249	EES055	p.223	EES273	p.210	EEU072	p.278	EH035	p.147	EH109	p.158
EAT087	p.30	EAT167	p.55	EAT257	p.56	EE157	p.249	EES056	p.223	EES274	p.211	EEU073	p.278	EH037	p.148	EH110	p.158
EAT090	p.30	EAT168	p.55	EAT258	p.56	EE158	p.248	EES067	p.221	EES275	p.211	EEU074	p.278	EH038	p.148	EH111	p.158
EAT091	p.30	EAT169	p.55	EAT259	p.56	EE159	p.248	EES068	p.221	EES277	p.211	EEU075	p.280	EH041	p.151	EH112	p.158
EAT092	p.30	EAT170	p.55	EAT260	p.56	EE160	p.248	EES069	p.233	EES278	p.211	EEU076	p.280	EH043	p.219	EH114	p.155
EAT093	p.30	EAT171	p.54	EAT261	p.56	EE161	p.250	EES074	p.211	EES279	p.212	EEU077	p.280	EH052	p.149	EH115	p.155
EAT094	p.30	EAT172	p.55	EAT262	p.56	EE162	p.250	EES075	p.211	EES280	p.212	EEU078	p.277	EH053	p.149	EH116	p.155
EAT095	p.30	EAT173	p.57	EAT263	p.56	EE163	p.250	EES082	p.221	EES324	p.221	EEU079	p.277	EH054	p.149	EH117	p.47
EAT096	p.30	EAT174	p.57	EAT264	p.36	EE166	p.249	EES083	p.221	EES326	p.221	EEU080	p.277	EH055	p.149	EH119	p.156
EAT097	p.30	EAT175	p.57	EAT265	p.55	EE167	p.248	EES083	p.233	EES327	p.221	EEU081	p.281	EH056	p.149	EH120	p.156
EAT098	p.31	EAT176	p.57	EAT266	p.54	EE168	p.249	EES131	p.103	EES328	p.212	EEU083	p.281	EH057	p.154	EH121	p.156
EAT099	p.31	EAT177	p.57	EAT268	p.54	EE173	p.247	EES131	p.223	EES329	p.212	EEU084	p.281	EH059	p.152	EH122	p.157
EAT100	p.29	EAT208	p.52	EAT270	p.74	EE174	p.247	EES135	p.133	EES330	p.212	EEU085	p.281	EH060	p.153	EH123	p.157
EAT101	p.29	EAT209	p.52	EAT271	p.74	EE206	p.248	EES136	p.220	EES331	p.212	EEU086	p.273	EH062	p.152	EH124	p.157
EAT102	p.31	EAT210	p.53	EAT272	p.74	EE207	p.248	EES138	p.212	EES332	p.212	EEU087	p.273	EH064	p.153	EH125	p.157
EAT103	p.31	EAT211	p.53	EAT273	p.38	EE210	p.247	EES140	p.212	EES333	p.212	EEU088	p.273	EH066	p.113	EH126	p.156
EAT104	p.30	EAT212	p.53	EAT274	p.37	EE212	p.249	EES147	p.220	EES405	p.225	EEU089	p.273	EH067	p.64	EH127	p.157
EAT109	p.30	EAT213	p.53	EAT275	p.38	EE213	p.249	EES148	p.220	EES419	p.135	EEU090	p.273	EH068	p.64	EH130	p.154
EAT110	p.30	EAT214	p.29	EAT276	p.39	EE214	p.248	EES149	p.222	EES422	p.225	EEU091	p.273	EH069	p.64	EH131	p.154
EAT111	p.29	EAT215	p.38	EAT277	p.75	EE215	p.248	EES150	p.222	EES427	p.223	EEU092	p.274	EH070	p.64	EH132	p.152
EAT112	p.29	EAT219	p.38	EE005	p.240	EE216	p.248	EES151	p.222	EES428	p.223	EEU093	p.274	EH071	p.64	EH133	p.148
EAT113	p.34	EAT224	p.32	EE007	p.240	EE217	p.248	EES152	p.222	EES429	p.221	EEU094	p.274	EH072	p.152	EH134	p.148
EAT114	p.34	EAT225	p.32	EE018	p.243	EE218	p.252	EES156	p.224	EES430	p.221	EEU095	p.285	EH077	p.158	EH135	p.154
EAT115	p.35	EAT226	p.32	EE019	p.243	EE219	p.245	EES158	p.224	EES431	p.221	EEU097	p.285	EH078	p.125	EH136	p.147



EH137	p.144	EH294	p.62	EH375	p.214	EH413-10	p.167	EH421-20	p.168	ELS020	p.21	ELS158	p.19	ELS284	p.191	ELS362	p.165
EH140	p.148	EH296	p.62	EH376	p.214	EH413-12	p.167	EH422-10	p.168	ELS036	p.25	ELS162	p.66	ELS285	p.191	ELS363	p.99
EH141	p.148	EH298	p.63	EH377	p.214	EH413-14	p.167	EH422-12	p.168	ELS037	p.25	ELS193	p.51	ELS286	p.191	ELS364	p.14
EH142	p.148	EH301	p.63	EH378	p.214	EH413-15	p.167	EH423-10	p.168	ELS038	p.25	ELS195	p.51	ELS287	p.191	ELS365	p.14
EH144	p.150	EH303	p.303	EH379	p.214	EH413-16	p.167	EH423-12	p.168	ELS048	p.25	ELS197	p.25	ELS288	p.191	ELS366	p.15
EH150	p.151	EH305	p.62	EH380	p.214	EH413-18	p.167	EH423-14	p.168	ELS049	p.25	ELS199	p.108	ELS290	p.17	ELS367	p.15
EH161	p.158	EH306	p.62	EH381	p.214	EH413-20	p.167	EH423-60	p.168	ELS050	p.26	ELS202	p.108	ELS291	p.17	ELS368	p.15
EH162	p.158	EH307	p.62	EH403	p.219	EH414-10	p.167	EH423-80	p.168	ELS051	p.26	ELS203	p.107	ELS292	p.20	ELS369	p.190
EH166	p.219	EH308	p.63	EH409-10	p.166	EH414-12	p.167	EH424-14	p.168	ELS051A	p.26	ELS204	p.107	ELS293	p.49	ELS370	p.190
EH168	p.219	EH322	p.143	EH409-12	p.166	EH414-14	p.167	EH424-16	p.168	ELS057	p.98	ELS209	p.99	ELS295	p.49	ELS371	p.190
EH171	p.151	EH323	p.71	EH409-14	p.166	EH414-15	p.167	EH424-18	p.168	ELS058	p.98	ELS210	p.99	ELS295	p.14	ELS373	p.187
EH172	p.151	EH324	p.143	EH409-15	p.166	EH414-16	p.167	EH424-20	p.168	ELS059	p.98	ELS211	p.99	ELS295	p.193	ELS374	p.105
EH184	p.71	EH325	p.145	EH409-16	p.166	EH414-18	p.167	EH425-10	p.168	ELS060	p.98	ELS212	p.99	ELS296	p.193	ELS375	p.17
EH185	p.219	EH326	p.148	EH409-18	p.166	EH414-20	p.167	EH425-12	p.168	ELS063	p.97	ELS213	p.99	ELS298	p.14	ELS375	p.193
EH186	p.219	EH327	p.147	EH409-20	p.166	EH415-10	p.167	EH425-14	p.168	ELS064	p.97	ELS217	p.99	ELS299	p.49	ELS376	p.17
EH190	p.88	EH328	p.147	EH409-60	p.166	EH415-12	p.167	EH425-60	p.168	ELS065	p.98	ELS218	p.99	ELS299	p.193	ELS376	p.193
EH190	p.139	EH329	p.146	EH409-70	p.166	EH415-14	p.167	EH425-80	p.168	ELS066	p.97	ELS220	p.22	ELS300	p.50	ELS377	p.17
EH191	p.88	EH330	p.146	EH409-80	p.166	EH415-15	p.167	EH426-14	p.168	ELS071	p.97	ELS225	p.107	ELS305	p.22	ELS377	p.193
EH199	p.47	EH333	p.69	EH410-10	p.166	EH415-16	p.167	EH426-16	p.168	ELS076	p.99	ELS226	p.107	ELS307	p.193	ELS378	p.19
EH199	p.141	EH336	p.217	EH410-12	p.166	EH415-18	p.167	EH426-18	p.168	ELS077	p.108	ELS227	p.107	ELS308	p.17	ELS379	p.19
EH200	p.47	EH337	p.218	EH410-14	p.166	EH415-20	p.167	EH426-20	p.168	ELS078	p.102	ELS256	p.51	ELS308	p.187	ELS381	p.190
EH200	p.141	EH338	p.218	EH410-15	p.166	EH416-10	p.167	EH427-1P	p.169	ELS079	p.102	ELS257	p.191	ELS309	p.193	ELS383	p.191
EH208	p.141	EH340	p.219	EH410-16	p.166	EH416-12	p.167	EH427-2P	p.169	ELS080	p.102	ELS258	p.191	ELS311	p.20	ELS384	p.191
EH209	p.141	EH347	p.146	EH410-18	p.166	EH416-14	p.167	EH428-1P	p.169	ELS083	p.103	ELS259	p.191	ELS312	p.2		





ELS418	p.95	ELS478	p.179	ELS527	p.191	ELS642	p.97	ELS701	p.174	ELS750	p.175	ELS799	p.24	ELS848	p.182	ELS921	p.180
ELS419	p.95	ELS480	p.191	ELS528	p.191	ELS644	p.67	ELS702	p.174	ELS751	p.175	ELS800	p.24	ELS849	p.182	ELS922	p.180
ELS420	p.95	ELS481	p.191	ELS529	p.191	ELS645	p.67	ELS703	p.174	ELS752	p.175	ELS802	p.27	ELS850	p.182	ELS923	p.180
ELS421	p.95	ELS482	p.191	ELS530	p.191	ELS648	p.102	ELS704	p.174	ELS753	p.175	ELS803	p.27	ELS851	p.182	ELS924	p.180
ELS422	p.95	ELS483	p.191	ELS531	p.191	ELS651	p.110	ELS705	p.174	ELS754	p.175	ELS804	p.27	ELS852	p.182	ELS925	p.180
ELS423	p.95	ELS484	p.191	ELS532	p.191	ELS652	p.110	ELS706	p.137	ELS755	p.175	ELS805	p.27	ELS853	p.182	ELS926	p.180
ELS424	p.95	ELS485	p.191	ELS533	p.191	ELS653	p.68	ELS707	p.137	ELS756	p.175	ELS806	p.27	ELS854	p.182	ELS927	p.180
ELS425	p.95	ELS486	p.191	ELS534	p.191	ELS658	p.89	ELS708	p.137	ELS757	p.175	ELS807	p.27	ELS855	p.182	ELS928	p.180
ELS426	p.95	ELS487	p.191	ELS535	p.191	ELS658	p.110	ELS709	p.137	ELS758	p.175	ELS808	p.27	ELS856	p.182	ELS929	p.180
ELS427	p.95	ELS488	p.191	ELS536	p.191	ELS659	p.111	ELS710	p.137	ELS759	p.175	ELS809	p.27	ELS857	p.182	ELS930	p.180
ELS428	p.95	ELS489	p.191	ELS537	p.191	ELS660	p.111	ELS711	p.137	ELS760	p.175	ELS810	p.27	ELS858	p.182	ELS931	p.180
ELS429	p.95	ELS490	p.191	ELS538	p.191	ELS662	p.186	ELS712	p.137	ELS761	p.175	ELS811	p.27	ELS859	p.182	ELS932	p.180
ELS430	p.95	ELS491	p.191	ELS539	p.191	ELS663	p.186	ELS713	p.137	ELS762	p.175	ELS812	p.181	ELS860	p.183	ELS933	p.180
ELS431	p.95	ELS492	p.191	ELS540	p.191	ELS664	p.186	ELS714	p.177	ELS763	p.175	ELS813	p.181	ELS861	p.183	ELS934	p.180
ELS432	p.95	ELS493	p.191	ELS541	p.191	ELS665	p.186	ELS715	p.177	ELS764	p.175	ELS814	p.181	ELS862	p.183	ELS940	p.60
ELS433	p.95	ELS494	p.191	ELS542	p.191	ELS665	p.187	ELS716	p.177	ELS765	p.175	ELS815	p.181	ELS863	p.183	ELS941	p.60
ELS434	p.95	ELS495	p.191	ELS543	p.191	ELS666	p.188	ELS717	p.177	ELS766	p.175	ELS816	p.181	ELS864	p.183	ELS942	p.60
ELS435	p.191	ELS496	p.191	ELS544	p.191	ELS667	p.188	ELS718	p.177	ELS767	p.175	ELS817	p.181	ELS865	p.183	ELS950	p.178
ELS436	p.191	ELS497	p.191	ELS545	p.191	ELS668	p.188	ELS719	p.177	ELS768	p.175	ELS818	p.181	ELS866	p.183	ELS951	p.178
ELS449	p.179	ELS498	p.191	ELS546	p.191	ELS669	p.188	ELS720	p.177	ELS769	p.176	ELS819	p.181	ELS867	p.183	ELS952	p.178
ELS450	p.179	ELS499	p.191	ELS547	p.191	ELS670	p.188	ELS721	p.177	ELS770	p.176	ELS820	p.181	ELS868	p.183	ELS953	p.178
ELS451	p.179	ELS500	p.191	ELS548	p.191	ELS671	p.188	ELS722	p.177	ELS771	p.176	ELS821	p.181	ELS869	p.183	ELS956	p.161
ELS452	p.191	ELS501	p.191	ELS549	p.191	ELS672	p.187	ELS723	p.177	ELS772	p.176	ELS822	p.181	ELS870	p.183	ELS957	p.161
ELS453	p.191	ELS502	p.191	ELS550	p.191	ELS673	p.186	ELS724	p.177	ELS773	p.176	ELS823	p.181	ELS871	p.183	ELS958	p.161
ELS454	p.191	ELS503	p.191	ELS551	p.191	ELS673	p.187	ELS725	p.177	ELS774	p.176	ELS824	p.181	ELS872	p.183	ELS959	p.161
ELS455	p.191	ELS504	p.191	ELS552	p.191	ELS677	p.102	ELS726	p.177	ELS775	p.176	ELS825	p.181	ELS873	p.183	ELS960.1	p.161
ELS456	p.191	ELS505	p.191	ELS553	p.191	ELS679	p.178	ELS727	p.177	ELS776	p.176	ELS826	p.181	ELS874	p.183	ELS960.2	p.161
ELS457	p.191	ELS506	p.191	ELS554	p.191	ELS680	p.174	ELS728	p.177	ELS777	p.176	ELS827	p.181	ELS900	p.179	ELS960.3	p.161
ELS458	p.191	ELS507	p.191	ELS555	p.191	ELS681	p.174	ELS729	p.177	ELS778	p.176	ELS828	p.181	ELS901	p.179	ELS961.1	p.161
ELS459	p.191	ELS508	p.191	ELS556	p.191	ELS682	p.174	ELS730	p.177	ELS779	p.176	ELS829	p.181	ELS902	p.179	ELS961.2	p.161
ELS460	p.191	ELS509	p.191	ELS557	p.191	ELS683	p.174	ELS731	p.177	ELS780	p.176	ELS830	p.183	ELS903	p.179	ELS961.3	p.161
ELS461	p.191	ELS510	p.191	ELS558	p.191	ELS684	p.174	ELS732	p.177	ELS781	p.176	ELS831	p.183	ELS904	p.179	ELS962.1	p.161
ELS462	p.191	ELS511	p.191	ELS559	p.191	ELS685	p.174	ELS733	p.177	ELS782	p.176	ELS832	p.183	ELS905	p.179	ELS962.2	p.161
ELS463	p.191	ELS512	p.191	ELS570	p.59	ELS686	p.174	ELS734	p.177	ELS783	p.176	ELS833	p.183	ELS906	p.179	ELS962.3	p.161
ELS464	p.191	ELS513	p.191	ELS571	p.60	ELS687	p.174	ELS735	p.177	ELS784	p.176	ELS834	p.183	ELS907	p.179	ELS963	p.194
ELS465	p.191	ELS514	p.191	ELS572	p.59	ELS688	p.174	ELS736	p.177	ELS785	p.176	ELS835	p.183	ELS908	p.179	ELS964	p.194
ELS466	p.191	ELS515	p.191	ELS573	p.60	ELS689	p.174	ELS737	p.177	ELS786	p.176	ELS836	p.183	ELS909	p.179	ELS965	p.195
ELS467	p.191	ELS516	p.191	ELS574	p.60	ELS690	p.174	ELS738	p.178	ELS787	p.176	ELS837	p.183	ELS910	p.179	ELS966	p.195
ELS468	p.191	ELS517	p.191	ELS575	p.60	ELS691	p.174	ELS739	p.178	ELS788	p.176	ELS838	p.183	ELS911	p.179	ELS967	p.195
ELS469	p.191	ELS518	p.191	ELS576	p.59	ELS692	p.174	ELS740	p.178	ELS789	p.176	ELS839	p.183	ELS912	p.179	ELS983	p.184
ELS470	p.179	ELS519	p.191	ELS577	p.60	ELS693	p.174	ELS741	p.178	ELS790	p.176	ELS840	p.183	ELS913	p.179	ELS984	p.100
ELS471	p.179	ELS520	p.191	ELS578	p.59	ELS694	p.174	ELS743	p.175	ELS791	p.176	ELS841	p.183	ELS914	p.179	ELS985	p.100
ELS472	p.179	ELS521	p.191	ELS579	p.59	ELS695	p.174	ELS744	p.175	ELS792	p.176	ELS842	p.183	ELS915	p.179	ELS986	p.89
ELS473	p.179	ELS522	p.191	ELS581	p.59	ELS696	p.174	ELS745	p.175	ELS793	p.176	ELS843	p.183	ELS916	p.179	ELS986	p.89
ELS474	p.179	ELS523	p.191	ELS584	p.66	ELS697	p.174	ELS746	p.175	ELS794	p.176	ELS844	p.183	ELS917	p.179	ELS987	p.184
ELS475	p.179	ELS524	p.191	ELS585	p.189	ELS698	p.174	ELS747	p.175	ELS795	p.67	ELS845	p.182	ELS918	p.180	ELS990	p.195
ELS476	p.179	ELS525	p.191	ELS640	p.104	ELS699	p.174	ELS748	p.175	ELS797	p.24	ELS846	p.182	ELS919	p.180	ELS991	p.102
ELS477	p.179	ELS526	p.191	ELS641	p.97	ELS700	p.174	ELS749	p.175	ELS798	p.24	ELS847	p.182	ELS920	p.180	ELS992	p.181



ELS993	p.195	ES049	p.268	ET009	p.113	ET060	p.123	ET223	p.137	ET377	p.207	ET512	p.229
ES002	p.255	ES050	p.269	ET010	p.113	ET061	p.123	ET228	p.129	ET378	p.208	ET513	p.127
ES003	p.255	ES051	p.269	ET011	p.114	ET062	p.123	ET264	p.132	ET379	p.207	ET513	p.229
ES004	p.255	ES052	p.269	ET012	p.114	ET063	p.123	ET265	p.132	ET419	p.210	ET514	p.228
ES005	p.255	ES053	p.269	ET013	p.114	ET065	p.115	ET266	p.132	ET421	p.129	ET603	p.129
ES006	p.255	ES054	p.269	ET014	p.115	ET066	p.123	ET267	p.132	ET422	p.70	ET604	p.129
ES007	p.255	ES055	p.269	ET015	p.115	ET067	p.123	ET268	p.131	ET423	p.69	ET605	p.129
ES008	p.255	ES056	p.269	ET016	p.125	ET068	p.123	ET270	p.136	ET424	p.69	ET606	p.130
ES009	p.255	ES057	p.269	ET017	p.117	ET069	p.121	ET281	p.61	ET425	p.70	ET607	p.130
ES010	p.255	ES058	p.269	ET018	p.117	ET071	p.163	ET282	p.61	ET426	p.70	ET621	p.198
ES011	p.255	ES059	p.269	ET019	p.117	ET072	p.163	ET283	p.61	ET443	p.84	ET622	p.197
ES012	p.255	ES060	p.269	ET020	p.116	ET073	p.163	ET284	p.61	ET444	p.84	ET623	p.197
ES013	p.255	ES061	p.269	ET021	p.116	ET074	p.164	ET290	p.120	ET445	p.85	ET624	p.197
ES014	p.255	ES062	p.259	ET022	p.116	ET077	p.137	ET291	p.120	ET446	p.85	ET625	p.198
ES015	p.255	ES063	p.259	ET023	p.128	ET079	p.137	ET293	p.126	ET447	p.85	ET626	p.197
ES016	p.255	ES064	p.259	ET024	p.118	ET121	p.121	ET295	p.137	ET448	p.85	ET627	p.198
ES017	p.255	ES065	p.259	ET025	p.118	ET129	p.164	ET296	p.61	ET449	p.86	ET628	p.198
ES018	p.256	ES066	p.260	ET026	p.118	ET137	p.45	ET297	p.61	ET450	p.84	ET631	p.131
ES019	p.256	ES067	p.260	ET027	p.118	ET138	p.45	ET298	p.61	ET451	p.86	ET632	p.131
ES020	p.256	ES068	p.260	ET028	p.136	ET140	p.136	ET299	p.61	ET452	p.86	ET642	p.231
ES021	p.257	ES069	p.260	ET029	p.119	ET150	p.164	ET300	p.128	ET453	p.86	ET643	p.231
ES022	p.257	ES070	p.260	ET030	p.130	ET151	p.137	ET301	p.100	ET458	p.133	ET644	p.231
ES023	p.257	ES071	p.260	ET031	p.130	ET152	p.137	ET303	p.222	ET459	p.133	ET656	p.131
ES024	p.258	ES072	p.261	ET032	p.130	ET153	p.137	ET304	p.222	ET460	p.210	ET663	p.128
ES025	p.258	ES073	p.261	ET033	p.130	ET155	p.44	ET305	p.222	ET461	p.228	ET664	p.128
ES026	p.258	ES074	p.261	ET034	p.119	ET156	p.44	ET306	p.222	ET462	p.163	ET678	p.232
ES027	p.258	ES075	p.261	ET034	p.199	ET159	p.117	ET307	p.222	ET463	p.163	ET679	p.231
ES028	p.258	ES076	p.262	ET034	p.119	ET160	p.125	ET309	p.206	ET464	p.163	ET681	p.120
ES029	p.258	ES077	p.262	ET036	p.46	ET162	p.120	ET310	p.206	ET464	p.163		
ES030	p.258	ES078	p.262	ET036	p.119	ET167	p.43	ET311	p.206	ET465	p.164		
ES031	p.258	ES079	p.262	ET037	p.119	ET171	p.41	ET312	p.206	ET465	p.164		
ES032	p.258	ES080	p.263	ET037	p.46	ET172	p.41	ET313	p.232				



As presentes “Condições Gerais de Venda” regulam todas as transacções entre Erix, SA adiante designada por Erix e o cliente.

#### 1. ÂMBITO DO FORNECIMENTO

- a) O âmbito do fornecimento é determinado pela confirmação da encomenda pela Erix ou, na falta desta, pela nota de encomenda do cliente.
- b) Quaisquer alterações ou aditamentos à encomenda só serão válidos depois de aceites pela Erix, por escrito.

#### 2. PREÇOS

- a) Salvo pré acordo os preços entendem-se para o material colocado nas instalações da Erix, correndo por conta do cliente as despesas de embalagem e frete, quando a entrega for efectuada no local designado pelo cliente.
- b) Os preços e demais indicações constantes de catálogos, tabelas e folhetos têm carácter informativo. Prevalcem os preços e condições comerciais em vigor na data do fornecimento.

#### 3. PRAZOS DE ENTREGA

- a) O prazo de entrega contar-se-á a partir da data do esclarecimento de todas as condições técnicas e/ou comerciais, necessários à execução da encomenda, bem como o pagamento antecipado, quando o mesmo tiver sido acordado.
- b) A Erix reserva-se o direito de efectuar entregas parciais e de efectuar essas entregas em separado.
- c) O prazo considera-se prorrogado por causas justificadas, ou de força maior, entre elas: dificuldades na aquisição, transporte ou importação de materiais e em geral por motivo alheio à sua vontade.
- d) Considera-se cumprido o fornecimento, desde que seja comunicado ao cliente que as mercadorias estão prontas a ser expedidas.
- e) A indicação de prazos de entrega entende-se sujeita a confirmação e salvo venda.

#### 4. TRANSPORTE

- a) Salvo pré acordo o transporte das mercadorias faz-se por conta e risco do cliente, mesmo quando a pedido deste, a Erix se encarrega da sua expedição.
- b) A pedido do cliente, a Erix poderá efectuar o seguro de transporte.
- c) O transporte para encomendas inferiores a 100€ (valor líquido), terá um acréscimo de 5€.

#### 5. PAGAMENTO

- a) Os pagamentos deverão ser efectuados de acordo com as condições da factura, no domicílio da Erix.
- b) Se o cliente não pagar a importância em dívida no prazo indicado na respectiva factura, ficará obrigado, a título de penalidade, a pagar à Erix uma indemnização relativa ao tempo de mora, correspondente à taxa de juros máxima permitida para as operações de crédito activas das instituições bancárias, para o mesmo prazo, acrescida de 2%.
- c) Será, porém, aplicável a taxa de juros de mora a que se encontrem sujeitas as dívidas ao Estado, se for superior à penalidade atrás prevista.
- d) Serão da conta do cliente todos e quaisquer encargos bancários ou outros respeitantes à transacção.
- e) Os pagamentos não poderão ser retardados seja a que pretexto for, mesmo em caso de litígio.
- f) O material será propriedade da Erix até ao pagamento total do mesmo, ficando o cliente investido da responsabilidade de fiel depositário do material fornecido pela Erix, até ao integral cumprimento das obrigações que assumiu.

#### 6. RESPONSABILIDADE POR DEFEITOS

- a) Salvo estipulado em contrário a garantia dos materiais comercializados pela Erix corresponde à garantia concedida por cada um dos fabricantes.
- b) As substituições ou reparações, resultantes da utilização anormal da aparelhagem, de deterioração ou acidentes devidos a negligência ou manutenção e utilização defeituosa do material não se encontram abrangidos pela garantia. A garantia cessa também, no caso de o cliente haver, empreendido alterações ou reparações sem prévia autorização por escrito da Erix.
- c) A reparação, modificação ou substituição de peças durante o período da garantia, não conduz, em caso algum, a prorrogação daquele prazo.
- d) Fica expressamente excluída qualquer responsabilidade da Erix por danos indirectos, causados pelo material fornecido e/ou por serviços de montagem, manutenção ou reparação do mesmo.
- e) A garantia só é válida desde que os materiais sejam aplicados segundo as boas normas do artigo, se encontre de acordo com a legislação em vigor ou com as instruções do fabricante.

#### 7. RECLAMAÇÕES

- a) Quaisquer reclamações ou devoluções só poderão ser consideradas, quando devidamente fundamentadas e apresentadas dentro do prazo de 8 dias a contar da data da recepção das mercadorias.
- b) Sempre que não for possível solucionar de acordo mútuo qualquer litígio suscitado, fica expresso que o foro competente será o da comarca do Barreiro.

#### 8. CONDIÇÕES GERAIS

- a) A Erix e o cliente poderão somente transferir a terceiros os seus direitos e obrigações após prévio e exposto acordo entre ambos, a este respeito.
- b) Todas as condições das propostas estão sujeita a confirmação aquando da aceitação da encomenda.
- c) A Erix reserva-se o direito de, em qualquer momento, cancelar os fornecimentos, nomeadamente nos casos em que os limites de crédito, valor ou prazo sejam ultrapassados. Este limite de crédito é estabelecido unicamente pela Erix, sem que esta tenha de o justificar.







Parque Proclama, Quinta da Areia  
2830 - 481 Coia - Barreiro  
Portugal

Telf. +351 212 108 697  
Fax. +351 212 108 695  
E-mail. [erix@erix.pt](mailto:erix@erix.pt)

[www.erix.pt](http://www.erix.pt)

